

M.K.R. COMERCIO DE EQUIPAMENTOS LTDA

C.N.P.J 31.499.939/0001-76



ORÇ:	1527/2024
A	SECRETARIA DE SAUDE DE SÃO GONÇALO DO AMARANTE - CE
LICITAÇÃO:	PREGÃO ELETRONICO Nº 036/2024
PROCESSO:	PE036.2024-SESA
DATA:	20/08/2024
HORA:	10h00min

PROponente:
M.K.R. COMERCIO DE EQUIPAMENTOS LTDA
RUA: MARECHAL MASCARENHAS DE MORAES, Nº 88, SALA B
ARAÇATUBA/SP. CEP. 16075-370 CNPJ 31.499.939/0001-76
INSCRIÇÃO ESTADUAL N.º 177.427.143.110 INSC. MUNICIPAL 88483
RESPONSÁVEL PELO REGISTRO – JUNTA COMERCIAL DATA DO REGISTRO – 13/09/2018
NUMERO DO REGISTRO 35602258561 FONE – 18 - 36212782
E-MAIL – licitacao2@kcrequipamentos.com.br
OBJETO SOCIAL – COMERCIO DE EQUIPAMENTOS

Prezados Senhores,
Apresentamos nossa proposta para o fornecimento do (s) equipamento (s) abaixo discriminado, conforme edital:

OBJETO DA LICITAÇÃO: AQUISIÇÃO DE EQUIPAMENTOS ESPECIALIZADOS DESTINADO AO CENTRO DE ESPECIALIDADE E REABILITAÇÃO - CER CONFORME PROPOSTA Nº 12045.640000/1190-02 DO MINISTÉRIO DA SAÚDE, BEM COMO EQUIPAMENTOS, UTENSÍLIOS MÉDICO-ODONTOLÓGICO, LABORATORIAL E HOSPITALAR PARA ATENDER AAS DIVERSAS DEMANDAS DA SECRETARIA DE SAÚDE.

LOTE	QTDE	UNID.	DESCRIÇÃO / MARCA / MODELO	PREÇO UN. (R\$)	PREÇO TOTAL (R\$)
05	25	UN	BALANÇA ELETRÔNICA, CAPACIDADE PESAGEM: 200 KG, VOLTAGEM: 220 V, CARACTERÍSTICAS ADICIONAIS: FILTRO DIGITAL CONTRA VIBRAÇÕES CONFIGURÁVEL EM AT, TIPO: BANCADA, NÚMERO DÍGITOS: 6, DIMENSÕES: 40 X 40 CM, SENSIBILIDADE: CLASSE DE EXATIDÃO III, MATERIAL: AÇO. MARCA: LIDER, FABRICANTE LIDER BALANÇAS, MODELO: B520 PROCEDÊNCIA NACIONAL CERTIFICADA, APROVADA E AFERIDA PELO IPEM/INMETRO.	R\$ 959,00	R\$ 23.975,00

VALOR TOTAL POR EXTENSO – R\$ 23.975,00 (VINTE E TRES MIL, NOVECENTOS E SETENTA E CINCO REAIS)

PRAZO DE VALIDADE DA PROPOSTA 60 (sessenta) dias, a contar da data de sua apresentação.

PAGAMENTO 30 (trinta) dias, a contar do recebimento da nota fiscal.

ENTREGA 20 (vinte) dias, contado da emissão de Requisição.

GARANTIA 12 meses a contar da entrega na unidade requisitante.

LOCAIS DE ENTREGA:

LOCAL INDICADO NA REQUISIÇÃO

E-MAIL PARA ENVIO DA NOTA DE EMPENHO/ORDEM DE FORNECIMENTO:
licitacao2@kcrequipamentos.com.br Obs. Acaso não receber a confirmação de recebimento do email em 24 hs. entrar em contato por telefone.

Termo de Garantia

Toda a assistência técnica necessária durante a garantia, desde que usados adequadamente e de acordos com as especificações contidas no manual de usuário, contra defeitos de fabricação sendo peças e mão de obra para supostas correções dentro do período de garantia conforme condições editalícias. O prazo de garantia acima descrito já considera e engloba a garantia legal de 90 dias. **ASSISTÊNCIA TÉCNICA LOCAL: QUIMARAES LTDA**

CNPJ: 29.405.533/0001-35 – RUA GILBERTO CAMARA, N° 46, BAIRRO VILA ELLERY, CEP: 6032 FORTALEZA/CE – TELEFONE (85) 3044-4407 – (85) 98884-3455 – NILDO.

DADOS BANCARIOS

BANCO DO BRASIL – Araçatuba – SP AGÊNCIA 7646-5 CONTA CORRENTE: 104-X MKR COMERCIO DE EQUIPAMENTOS EIRELI – EPP

Impostos e reajuste

ICMS = 18% (INCLUSO NO PREÇO) IPI = 0,00 % - ISENTO

Os preços são fixos e irrecorríveis.

Transporte

CIF – POR CONTA DA MKR

Disposições Finais

- Declaramos que cumprimos plenamente os requisitos de habilitação e que nossa Proposta de Preços está em conformidade com as exigências do instrumento convocatório (edital).
- Declaramos que o produto ofertado é de novo, em uso e de primeira linha e atende integralmente a todas as especificações exigidas no edital e seus anexos;
- Declaramos conhecer e nos submeter a todas as cláusulas, condições e obrigações estabelecidas no edital de licitação e seus anexos, bem como as disposições da Lei nº. 8666/93 e Lei nº 10.520/2002, Leis Complementares nº. 123/06 e 127/07 e LEI Nº 14.133, DE 1º DE ABRIL DE 2021, que rege o presente e ainda que nossa proposta atende integralmente as especificações contidas no edital e conhecemos as condições locais para o cumprimento das obrigações decorrentes desta licitação.
- Declaramos estarem inclusos todos os custos e despesas, tais como diretos e indiretos, tributos incidentes, taxa de administração, materiais, serviços, encargos sociais e trabalhistas, seguros, embalagens, lucro, frete, carga e descarga, instalação e treinamento se constante em edital e outros necessários ao cumprimento integral do objeto desta licitação.
- Declaramos fornecer juntamente com o equipamento manuais de operação elaborados conforme normas técnicas e em Português.
- Declaramos que estamos enquadradas no Regime de tributação de Microempresa e Empresa de Pequeno Porte, conforme estabelece o artigo 3º da Lei Complementar 123, de 14 de dezembro de 2006 e somos optantes pelo simples nacional.
- Garantimos assistência técnica local qualificada e especializada na vigência do prazo de garantia, sem ônus para administração, conforme condições estabelecidas no edital de licitação e seus anexos e ainda assistência técnica permanente após o período de garantia.
- Declaramos que o produto – balança é isento de Registro Ministério da Saude/Anvisa> Produto pois é considerado não classificado para saúde pela ANVISA, segundo RDC nº 260 e NOTA TÉCNICA Nº 03/2012/GQUIP/GGTPS/ANVISA.
- Garantimos assistência técnica local qualificada e especializada na vigência do prazo de garantia, sem ônus para administração, conforme condições estabelecidas no edital de licitação e seus anexos e ainda assistência técnica permanente após o período de garantia.
- Utilizaremos os meios, equipamentos e a equipe técnica e administrativa que forem necessários à perfeita execução do Contrato, de acordo com as exigências do Edital e seus anexos, bem como da fiscalização do órgão licitante.
- Assumimos responsabilidade pelo Fornecimento cotados e classificados, com o devido controle de qualidade necessário, conforme exigências editalícias.
- Declaramos sob as penas da lei que não há nos quadros de nossa empresa, servidor ou dirigente de órgão ou entidade contratante ou responsável pela licitação, nos termos do Art. 9º, inciso III, da Lei 8.666/93 e LEI Nº 14.133, DE 1º DE ABRIL DE 2021
- Declaramos que estamos de pleno acordo com todas as condições estabelecidas no Edital e seus anexos, bem como aceitamos todas as obrigações e responsabilidades especificadas no Edital, Termo de Referência (Projeto Básico) e no Contrato.
- Declaramos, sob as penas lei, que a proposta de preços compreende a integralidade dos custos para atendimento dos direitos trabalhistas assegurados na Constituição Federal, nas leis trabalhistas, nas normas infralegais, nas convenções coletivas de trabalho e nos termos de ajustamento de conduta vigentes na data de entrega das propostas.

M.K.R. COMERCIO DE EQUIPAMENTOS LTDA

C.N.P.J 31.499.939/0001-76



Caso nos seja adjudicado o item, COMPROMETEMO-NOS A ASSINAR A ATA/TERMO DE CONTR segue os dados pessoais do contato (responsavel) e representante legal /PROCURADORA da empresa que assinará o ata/Termo de Contrato:

NOME: KAREN CRISTIANE RIBEIRO STANICHESKI **DATA DE NASC.** 21/03/1979
NACIONALIDADE: BRASILEIRA **ESTADO CIVIL:** CASADA **PROFISSÃO:** EMPRESÁRIA
RG: 27.601.293-8 **SSP/SP emissão –** 14/04/2015 **CPF:** 277.277.558-50
DOMICÍLIO: R. ARY VILELA MARTINS, 294 HABIANA - ARAÇATUBA/SP
TELEFONE/FAX: 18 - 3621 2782 **CEP:** 16052-900 **E-MAIL:**
licitacao2@kcrequipamentos.com.br

Araçatuba, (SP), 09 de outubro de 2024.

M.K.R. COMERCIO DE EQUIPAMENTOS LTDA
KAREN CRISTIANE RIBEIRO STANICHESKI
CARGO: PROCURADORA/REPRESENTANTE LEGAL
CPF: 277.277.558-50 RG: 27.601.293-8 SSP/SP

KAREN
CRISTIANE
RIBEIRO
STANICHES
KI:2772775
5850

Assinado de
forma digital por
KAREN CRISTIANE
RIBEIRO
STANICHESKI:277
27755850
Dados: 2024.10.09
11:41:08 -03'00'



B520 em plataforma lisa



B520 em plataforma com roletes

Imagens meramente ilustrativas

Série de balanças B520, balança com indicador em ABS e montagem opcional com roletes.

A Líder Balanças apresenta sua linha de balanças B520, um produto robusto desenvolvido para trabalhos precisos. As balanças da série B520, são equipadas com um terminal indicador digital LD1050 (padrão) ou LD251, ambos de excelente qualidade e confiabilidade insuperável, além de possuir grande facilidade de uso e precisão nas operações de pesagens. São balanças fabricadas com alta tecnologia, sendo projetadas obedecendo as mais rigorosas normas técnicas, fazendo assim da série B520 um produto extremamente competitivo, apresentando muitas vantagens e recursos indispensáveis no processo produtivo.

As balanças B520 são equipamentos construídos com modelos de célula de carga central. Possuem 5 limitadores de proteção contra sobrecarga podendo exceder até 150% de sua capacidade sem danos ao sensor. O sistema conta com correção automática de temperatura, inibindo totalmente possíveis erros nas medições.

São balanças fabricadas em aço carbono ou aço inoxidável, equipado com pés ajustáveis, display de LED vermelho com 6 dígitos ou LCD STN de fácil leitura, com 14mm. Nelas estão presentes inúmeros recursos de software totalmente configuráveis, com alimentação universal e um baixo consumo de energia. Suas dimensões de plataforma variam entre 400mm x 500mm até 700mm x 800mm. O modelo da série ainda possui o diferencial de poder ser montado com roletes em sua superfície de pesagem, facilitando assim o deslocamento do peso sobre a plataforma, o que lhe confere a capacidade de ser montada em sistemas de pesagem com esteiras.

A série B520 é um sistema eletrônico dedicado a operações de pesagens, de fabricação nacional, com capacidade entre 100 kg a 300 kg de acordo com a necessidade do cliente. Podem ser fabricadas com estrutura em aço carbono ou aço inoxidável ideal, para ser utilizadas em lojas, feiras, frigoríficos, armazéns, indústrias, mercados, etc.

Principais benefícios

- Simplicidade, robustez, maior resistência a cargas pesadas;
- Perfil ultra baixo, facilidade de instalação e operação;
- Alta tecnologia aliada a um excelente custo/benefício;
- Possibilidade de interligação á sistemas automatizados: etiquetadores, impressores, PC, redes dedicadas;
- Assistência técnica autorizada e especializada em todo o Brasil;

Este produto foi desenvolvido sob um rigoroso critério de precisão, em conformidade com a Portaria 236/94 do INMETRO e foi projetado para garantir um desempenho de trabalhos pesados na indústria e comércio, com absoluta segurança e confiabilidade, podendo atender a todas as demandas e necessidades, possuindo ainda diversas funções automáticas, as quais agilizam ainda mais os processos produtivos, tornando as tarefas do dia a dia mais eficientes e precisas.

Especificações Gerais	
Classe de exatidão	III, conforme portaria 236/94 do INMETRO.
Número de divisões	O indicador pode contar com até 10.000 divisões.
Capacidade nominal	100kg, 150kg, 200kg, 300kg e outras possibilidades de capacidade sob consulta (ver tabela de capacidades no final deste documento);
Display	Tipo LED 6 dígitos, 7 segmentos + ponto decimal (cor vermelha). Dimensões do dígito 14,2mm x 9,8mm; Com função de redução do brilho do display apenas para os modelos com display a LED. Tipo LCD STN..... 6 dígitos, 14 segmentos + ponto decimal. Dimensões do dígito 14,0mm x 7,0mm;
Teclado	Membrana com 5 teclas de fácil digitação, resistência mecânica > 1.000.000 de toques por tecla.
Acabamento/Estrutura	Plataforma em aço carbono ou em aço inoxidável* 304. Terminal (indicador) em ABS ou em aço inoxidável* 304. Roletes* em aço carbono ou em aço inoxidável*304. (Além do tipo de material, a montagem dos roletes também é opcional. Observe nos desenhos detalhados no final deste folder que devido a possibilidade de montagem desta estrutura, toda a altura e conseqüentemente o peso do produto final também vai variar conforme o modelo desejado). Ainda é possível adquirir o produto com o opcional de coluna* para o indicador em aço carbono ou em aço inoxidável AISI 304.
Grau de Proteção	IP50 ou IP65* (NBR6146)
Alimentação	A universal (90 a 240Vca e 50/60Hz), 8 ~ 30Vdc* ou ainda bateria interna recarregável de lítio-íon com 3,2Vdc @ 2200mA/h;
Cabo de força	Com 1,5m de comprimento, conforme NBR14136, com 2 pinos para produto com gabinete em ABS e 3 pinos para o produto com gabinetes em aço inoxidável.
Consumo	2,5W no modelo padrão e 7W no modelo com bateria quando a mesma estiver sob carga;
Autonomia da bateria*	Autonomia de 30 horas;
Cabo de medição	Cabo entre a base e o indicador com 1,5m de comprimento;
Peso	Conforme detalhado na parte de dimensional deste produto (final deste folder);
Condições ambientais	Temperatura de operação -10° ~ 50°C Humidade relativa do ar 10% ~ 95% sem condensação
Indicações	Peso, zero, líquido e bateria*.
Dimensões	Com diversas possibilidades de tamanhos diferentes, possuindo plataformas desde 300 x 400mm até 700 x 800mm, verifique o desejado nas dimensões detalhadas do produto no final deste folder.
Regulagem de altura	Pés com sistema de regulagem de altura para um perfeito nivelamento do produto.
Aprovação	Lacre de segurança emitido pelo INMETRO.

Características de Software e Funções

Manutenção de Zero	Auto Zero ao ligar Possui também a função que realiza pequenas correções para evitar flutuações de zero.
Filtros	Filtro digital ajustável, permitindo uma indicação estável de peso.
Contagem*	Permite a contagem de peças por amostragem ou peso, possuindo também a função de totalização de pesos/peças e armazenamento da última indicação em caso de falta de energia.
Configurável	Totalmente configurável, via teclado do produto.
Sobrepeso	Indicação de sobrecarga, quando o peso estiver acima da capacidade máxima calibrada mais nove divisões.
Subpeso	Indicação de subcarga, quando o peso estiver abaixo da capacidade máxima negativa calibrada, o display irá indicar subcarga.
Tara	Possui as funções de tara manual, automática, semi-automática, sucessiva e limpeza manual de tara.
Mensagens de erro	O indicador pode apresentar mensagens de erro, o que facilita muito o operador na solução de problemas ao realizar pesagens.
Associação*	A função de associação permite uma associação entre o nome de produto e código digitado (utilizado na impressão).
Controle de usuários*	Permite o controle de usuários, com um número e senha, para controle do indicador.
Data e hora	Armazenamento de data e hora através de uma bateria interna de longa duração.
Som do painel*	Função configurável*, que permite habilitar ou não o som emitido ao serem pressionadas as teclas do painel.

*Itens opcionais e fornecidos conforme as necessidades do cliente

Comunicação e impressão	
Comunicação	Pode se comunicar ou enviar dados ao PC, display remoto e impressora;
Portas	RS232, RS422*, RS485* e Ethernet* (10/100Mbps); Velocidade, Stop bit e paridade, todas configuráveis;
Impressoras	Possui modelos de impressão ajustáveis, bem como quantidade de impressões configuráveis e sistema automático de impressão. Possibilita a utilização com as impressoras: Líder P560 e P580 * Argox OS-214 Plus Epson TM-T20 Serial LX300/LX350 Para a impressão de código de barras, sugerimos a utilização do modelo LD2051 e impressora P580. Nota: Quando o produto possuir o indicador LD1050, o mesmo não poderá utilizar a impressora P580, devido à falta de compatibilidade entre os produtos.
Conexão extra*	Pode ainda ser conectado via serial ao Display remoto* LD400 (com dígitos de 65mm), o qual permite boa visibilidade, mesmo com interferência solar.

*Itens opcionais e fornecidos conforme as necessidades do cliente

* Itens opcionais	
Gabinete e Estrutura	Em aço inoxidável 304 ou outro tipo de aço inoxidável (sob consulta);
Suporte do indicador	Tipo coluna (pedestal);
Estrutura de roletes	Produto com a estrutura de roletes em aço carbono ou em aço inoxidável 304;
Grau de proteção	IP65 (NBR6146);
Contagem de peças	Com a utilização do terminal LD2051;
Portas de comunicação	RS422, RS485 e Ethernet (10/100Mbps);
Alimentação	8 ~ 30Vdc e/ou alimentação por bateria;
Função de associação	É possível, com a utilização do terminal LD2051;
Função de controle de usuários	É possível, com a utilização do terminal LD2051;
Som do painel	Esta função é opcional com a utilização do indicador LD1050, no LD2051 é padrão;
Indicações	Indicações de bateria e RF, somente para os modelos com as respectivas funções;
Dimensional e capacidades	Em caso de necessidade, podem ser fabricadas outras capacidades e/ou dimensões;

Principais aplicações, carga da bateria e observações de uso	
Pesagem	Pesagem de materiais em lojas, feiras, armazéns, indústrias, mercados, açougues, etc.
Contagem* de peças	Com os recursos da LD2051, é possível contar através do peso de uma amostra, ou da inserção do valor de peso diretamente no display do produto, totalizando peso/peças de uma forma rápida, fácil e confiável.
Carga da bateria	Os modelos de balanças que estiverem equipados com bateria interna no indicador, requerem um tempo de carga para a bateria de 6:00h. Neste período, a balança pode ou não estar ligada (com display aceso ou realizando pesagens), porém, deve estar conectada a tomada da rede de energia elétrica, o que garantirá o carregamento da bateria neste período.
Observações de uso	Para que o produto funcione corretamente, verifique todos os detalhes contidos nestas informações técnicas. Não deve haver nada encostado na parte inferior da balança nem em sua superfície durante a pesagem. Mantenha-a sempre limpa, evitando lugares úmidos, calor excessivo e produtos químicos. Recomendamos também nunca utilizar abrasivos, produtos corrosivos ou qualquer tipo de solvente químico para a limpeza do conjunto, pois isto poderá danificar o seu produto. Para limpá-la use pano umedecido e sabão neutro. Em caso de dúvidas, sempre consulte a nossa equipe técnica para auxiliá-lo.

O produto não pode ser utilizado em ambientes com atmosferas explosivas e/ou inflamáveis e também não deve ser instalado em outros ambientes que estejam fora de suas especificações nominais contidas neste folder ou manual do produto. O teclado foi desenhado e projetado para ser pressionado com os dedos, não devendo ser pressionado de outras formas, sendo que sua vida útil diminui drasticamente se for pressionado com objetos metálicos e/ou pontiagudos. Nunca deixe um peso sob a plataforma da balança, quando a mesma não estiver sendo utilizada. Evite o mau uso de seu produto.

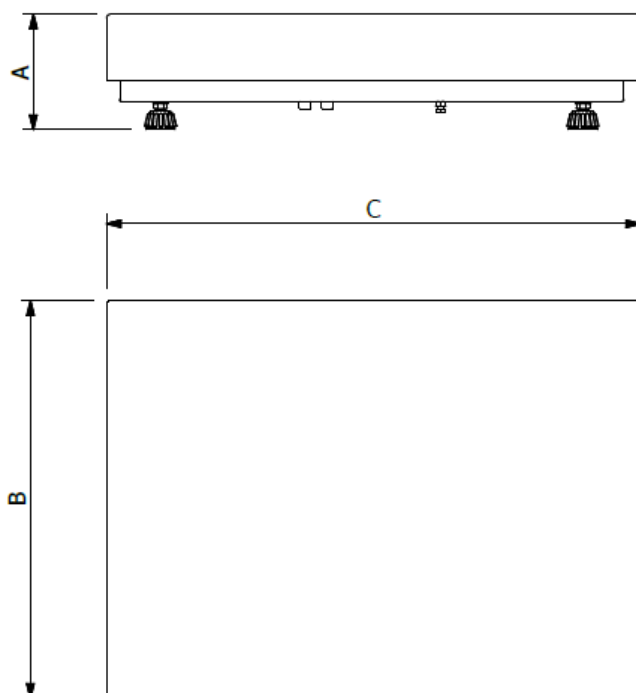
Tabela de capacidades e dimensional detalhado do produto (para o modelo sem roletes)

A estrutura poderá ser solicitada em:

- Aço carbono com indicador em ABS;
- Total em aço inoxidável 304;
- Misto (em aço inox com indicador em ABS);
- Com outros tipos de aço, conforme as necessidades do cliente;

Dimensões	Tabela de dimensões				Capacidade e divisão mínimas			
	A (mm)	B (mm)	C (mm)	Peso (kg)	100kg (div 20g)	150kg (div 50g)	200kg (div 50g)	300kg (div 50g)
30 x 40	130	300	400	6	x	x	x	x
40 x 50	130	400	500	9,00	X	X	X	X
44 x 50	130	440	500	10,00	X	X	X	X
44 x 60	130	440	600	12,00	X	X	X	X
50 x 60	130	500	600	13,00	X	X	X	X
60 x 70	130	600	700	15,00	X	X	X	X
70 x 80	130	700	800	18,00	X	X	X	X

Outras dimensões e capacidades, sob consulta.

Obs: O presente catálogo não comporta todas as possibilidades e especificações disponíveis do produto, sendo que há outras possibilidades, especificações especiais, alterações de acessórios e personalização sob consulta.

Tabela de capacidades e dimensional detalhado do produto (modelo com roletes)

A estrutura poderá ser solicitada em:

- Aço carbono com indicador em ABS;
- Total em aço inoxidável 304;
- Misto (em aço inox com indicador em ABS);
- Com outros tipos de aço, conforme as necessidades do cliente;

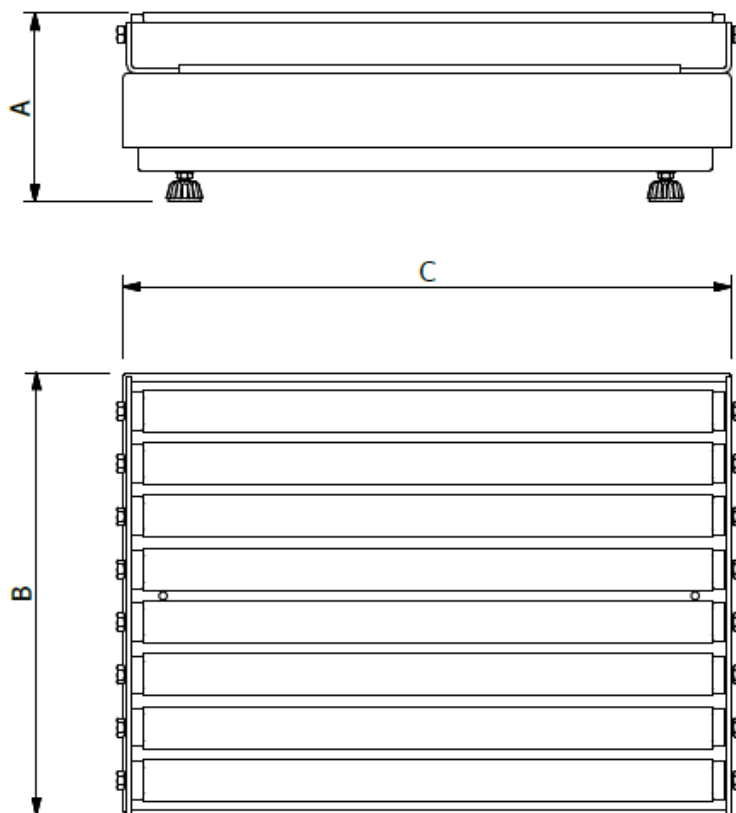

Dimensões	Tabela de dimensões				Capacidade e divisão mínimas			
	A	B	C	Peso	100kg	150kg	200kg	300kg
(cm)	(mm)	(mm)	(mm)	(kg)	(div 20g)	(div 50g)	(div 50g)	(div 50g)
30 x 40	190	300	400	8	x	x	x	x
40 x 50	190	400	500	11,00	X	X	X	X
44 x 50	190	440	500	12,00	X	X	X	X
44 x 60	190	440	600	14,00	X	X	X	X
50 x 60	190	500	600	15,00	X	X	X	X
60 x 70	190	600	700	17,00	X	X	X	X
70 x 80	190	700	800	19,00	X	X	X	X

Outras dimensões e capacidades, sob consulta.

Obs: O presente catálogo não comporta todas as possibilidades e especificações disponíveis do produto, sendo que há outras possibilidades, especificações especiais, alterações de acessórios e personalização sob consulta.

Dimensional mecânico do suporte para indicador tipo coluna

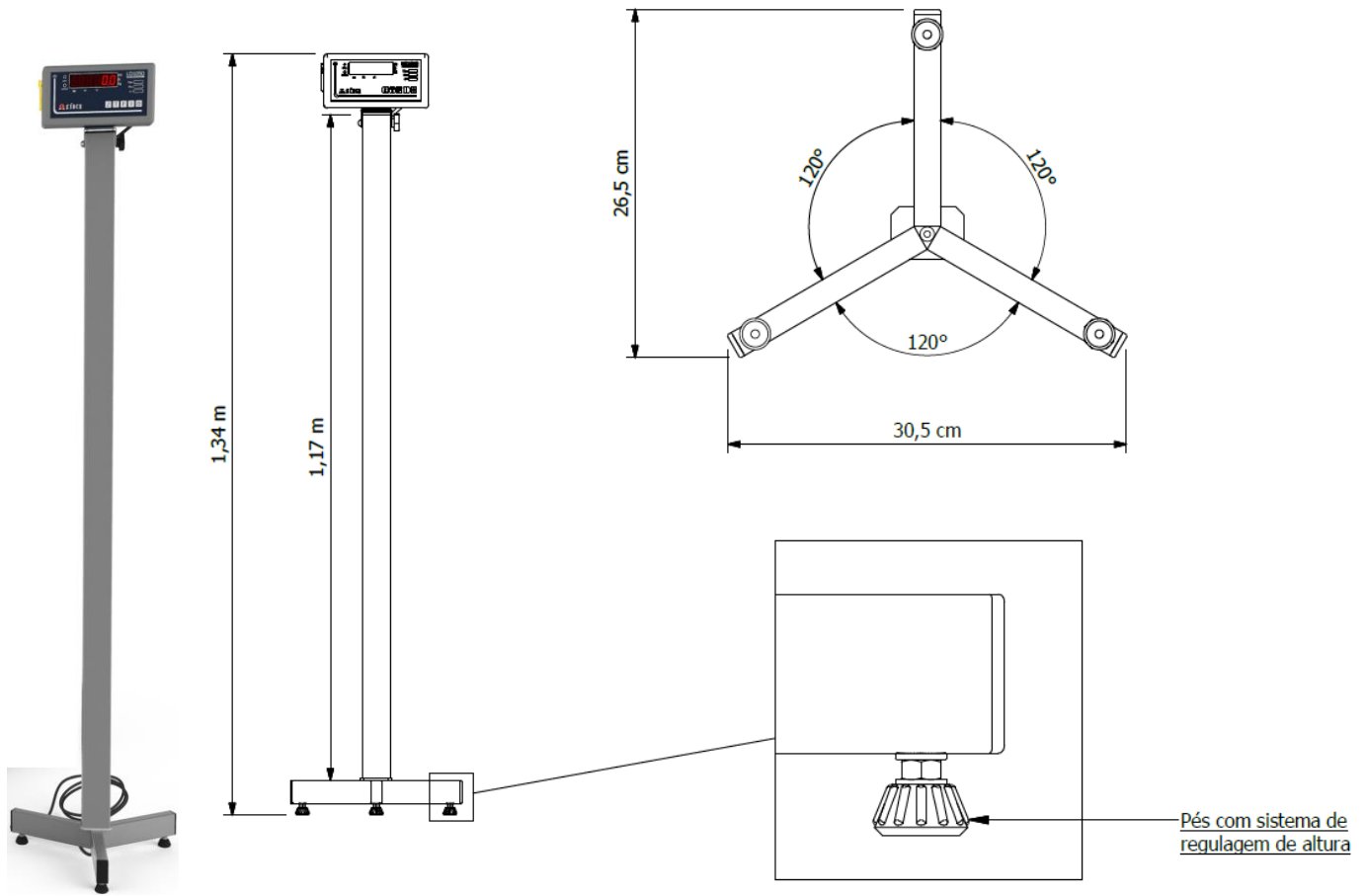

Outras dimensões, sob consulta.

Obs: O presente catálogo não comporta todas as possibilidades e especificações disponíveis do produto, sendo que há outras possibilidades, especificações especiais, alterações de acessórios e personalização sob consulta.

Tabela de capacidades e dimensional detalhado do produto (modelo com roletes)

Garantia de 12 meses, conforme termo existente na proposta comercial.

Detalhes técnicos sobre o produto podem ser obtidos diretamente no site da Líder Balanças, em: <http://www.liderbalancas.com.br>, ou através do e-mail: lider@liderbalancas.com.br.

DECLARAÇÃO DE ATENDIMENTO INTEGRAL

Pelo presente instrumento, a empresa **MARCOS RIBEIRO E CIA LTDA – LIDER BALANÇAS**, estabelecida à Av. Jorge Mellem Rezek nº.3411 – PQ Industrial, Cep 16075-300, nesta cidade Araçatuba, Estado de São Paulo, inscrita no CNPJ nº. 46.686.119/0001 – 60 e Inscrição Estadual nº 177.139.644.117, por intermédio de seu representante legal o Sr. Marcos Ribeiro, portador do RG. 11.078.371 e do CPF 004.645.278-80, **DECLARA**, que será atendido integralmente às especificações **do LOTE 5 referentes ao PREGAO ELETRONICO N. 036/2024** na hora da fabricação do produto, produto esse ofertado pela nossa representante M.K.R. COMERCIO DE EQUIPAMENTOS LTDA, conforme as especificações:

ESPECIFICAÇÕES:

LOTE 05: BALANÇA ELETRÔNICA, CAPACIDADE PESAGEM: 200 KG, VOLTAGEM: 220 V, CARACTERÍSTICAS ADICIONAIS: FILTRO DIGITAL CONTRA VIBRAÇÕES CONFIGURÁVEL EM AT, TIPO: BANCADA, NÚMERO DÍGITOS: 6, DIMENSÕES: 40 X 40 CM, SENSIBILIDADE: CLASSE DE EXATIDÃO III, MATERIAL: AÇO. **MODELO: B520.**

Araçatuba, (SP), 16 de agosto de 2024.



MARCOS RIBEIRO E CIA LTDA
MARCOS RIBEIRO
CARGO: SÓCIO-GERENTE
RG. 11.078.371-2 CPF. 004.645.278-80

MARCOS Assinado de
RIBEIRO forma digital
E CIA por MARCOS
LTDA:4668611 RIBEIRO E CIA
9000160 LTDA:4668611
Dados:
2024.08.16
22:45:38
-03'00'

COMPOSIÇÃO DE CUSTOS E FORMAÇÃO DE PREÇOS

PREGÃO ELETRÔNICO 036/2024

A empresa, M.K.R. COMERCIO DE EQUIPAMENTOS EIRELI EPP, estabelecida à AV: Marechal Mascarenhas de Moraes nº. 88, sala B, nesta cidade de Araçatuba, estado de São Paulo, inscrita no CNPJ. n.º 31.499.939/0001-76 e Inscrição Estadual n.º 177.427.143.110, por intermédio de sua representante legal/procuradora a Sra. **Karen Cristiane Ribeiro Stanicheski**, portadora da Carteira de Identidade 27.601.293-8 e do CPF nº. 277.277.558-50, tem os seguintes custos para formação do preço do material abaixo discriminado, de forma a reiterar a exequibilidade da proposta de preços:

LOTE	5
DESCRIÇÃO	BALANÇA ELETRÔNICA, CAPACIDADE PESAGEM: 200 KG, VOLTAGEM: 220 V, CARACTERÍSTICAS ADICIONAIS: FILTRO DIGITAL CONTRA VIBRAÇÕES CONFIGURÁVEL EM AT, TIPO: BANCADA, NÚMERO DÍGITOS: 6, DIMENSÕES: 40 X 40 CM, SENSIBILIDADE: CLASSE DE EXATIDÃO III, MATERIAL: AÇO
MARCA	LIDER
PREÇO CUSTO	R\$ 465,00
IMPOSTOS	R\$ 118,08
DESPESAS ADMINISTRATIVAS	R\$ 95,00
FRETE (R\$)	R\$ 160,00
MARGEM LIQUIDA	R\$ 120,92
PREÇO VENDA	R\$ 959,00

Declaro, sob as penas da lei, que os preços cotados não são inexequíveis e que serão cumpridos conforme prever o Edital e seus anexos.

Declaro ainda que nos preços cotados estão incluídos todas as despesas, tributos e encargos de qualquer natureza incidentes sobre o objeto deste Pregão.

Araçatuba, (SP), 03 de outubro de 2024.

M.K.R. Comercio de Equipamentos Eireli - EPP.
KAREN CRISTIANE RIBEIRO STANICHESKI
CARGO: PROCURADORA/REPRESENTANTE LEGAL
CPF: 277.277.558-50 RG: 27.601.293-8 SSP/SP

**KAREN
CRISTIAN
E RIBEIRO
STANICH
ESKI:2772
7755850**
Assinado de
forma digital
por KAREN
CRISTIANE
RIBEIRO
STANICHESKI:27
727755850
Dados:
2024.10.03
08:28:22 -03'00'

IDENTIFICACAO DO EMITENTE MARCOS RIBEIRO E CIA. LTDA. RUA Jorge Mellem Rezek, no 3411, , Parque Industrial, 16075-300 ARACATUBA, SP Fone: (18) 2102-5500	DANFE DOCUMENTO AUXILIAR DA NOTA FISCAL ELETRONICA 0-ENTRADA 1 1-SAIDA 1 No: 000.074.529 SERIE: 001 FOLHA: 1/1	 CHAVE DE ACESSO 3524 0846 6861 1900 0160 5500 1000 0745 2916 Consulta de autenticidade no portal nacional da NF-e www.nfe.fazenda.gov.br/portal ou no site da Sefaz Autorizadora	
---	--	---	--

NATUREZA DA OPERACAO VENDA DE PRODUCAO DO ESTABELECIMENTO	PROTOCOLO DE AUTORIZACAO DE USO 135241734580435 09/08/2024 16:37:13
INSCRICAO ESTADUAL 177139644117	INSCRICAO ESTADUAL DO SUBST. TRIBUT. CNPJ 46.686.119/0001-60

DESTINATARIO / REMETENTE		CNPJ / CPF 31.499.939/0001-76	DT. DA EMISSAO 09/08/2024
NOME / RAZAO SOCIAL M.K.R. COMERCIO DE EQUIPAMENTOS EIRELI		BAIRRO / DISTRITO PARQUE INDUSTRIAL	CEP 16075-370
ENDERECO RUA MARECHAL MASCARENHAS DE MORAES, no 88, SALA B		UF SP	HORA DA SAIDA 16:45:00
MUNICIPIO ARACATUBA	FONE / FAX (18) 2102-5500	INSCR. ESTADUAL 177427143110	
FATURA / DUPLICATA 001 08/10/2024 930,00			

CALCULO DO IMPOSTO					
BASE DE CALCULO DO ICMS 681,97	VALOR DO ICMS 81,84	BASE DE CALC. DO ICMS S.T. 0,00	VALOR DO ICMS S.T. 0,00	VALOR TOTAL DOS PRODUTOS 930,00	
VALOR DO FRETE 0,00	VALOR DO SEGURO 0,00	DESCONTO 0,00	OUTRAS DESP. ACESSORIAS 0,00	VALOR TOTAL DO IPI 0,00	VALOR TOTAL DA NOTA 930,00

TRANSPORTADOR / VOLUMES TRANSPORTADOS						
NOME / RAZAO SOCIAL		FRETE/CONTA 1-Destinatario	CODIGO ANTT	PLACA/VEIC	UF	CNPJ / CPF
ENDERECO		MUNICIPIO			UF	INSCRICAO ESTADUAL
QUANTIDADE 2	ESPECIE CX	MARCA	NUMERACAO 0	PESO BRUTO 20,000	PESO LIQUIDO 20,000	

DADOS DOS PRODUTOS / SERVICOS														
COD.	DESCR.PRODUTO/SERVICO	NCM/SH	CST	CFOP	UN	QD	VR.UNIT.	VR.TOTAL	BS.ICMS	VR.ICMS	IPI	%ICMS	%IPI	TRIB.
298.902	BALANCA ELETRONICA, MARCA LIDER, MOD. B-520 CAP. 200 KG DIV. 100 G ACO CARBONO 0,30 X 0,40 M LD 1050 NUMEROS DE SERIE 134487 E 134488.	84238200	020	5101	UN	2,00	465,00	930,00	681,97	81,84	0,00	12,00	0,00	255,28

DADOS ADICIONAIS ICMS Op.Própria: Base 681,97 - %Reducao 26,67 - %Normal 12,00 - Valor 81,84 TOTAL APROXIMADO DE TRIBUTOS: FEDERAL RS255,28, ESTADUAL R\$0,00, MUNICIPAL R\$0,00 BC ICMS Red. Conv. ICMS n 52/91 Dec. n . 65.254/2020 Aliq. Red.12% nas Oper. Int. SP Art. 54 Inc. V do RICMS-SP/2000 e Res. SF n . 04/98 Dec n . 65.253/2020 Orgao Publico: Retencao na forma da Instrucao Normativa RFB n 1.234, de 11 de janeiro de 2012 alterada pela Instrucao Normativa (IN) n 2145 de 2023**CONFIRA A MERCADORIA NO ATO DO RECEBIMENTO. NAO ACEITAMOS RECLAMACOES POSTERIORES, NA DUVIDA CONTATE ANTES DO ACEITE. ** COND.DE PAGAMENTO A PRAZO: BOLETO BANCARIO ANEXADO A ESTA NOTA FISCAL. NAO AUTORIZADO PAGAMENTO VIA DEPOSITO/TRANSFERENCIA BANCARIA SEM AUTORIZACAO DO FINANCEIRO@LIDERBALANCAS.COM.BR	RESERVADO AO FISCO
---	--------------------

Powered by Forsoft - www.forsoft.com.br

RECEBEMOS DE MARCOS RIBEIRO E CIA. LTDA. OS PRODUTOS E/OU SERVICOS CONSTANTES DA NOTA FISCAL ELETRONICA INDICADA AO LADO. EMISSAO: 09/08/2024 VALOR TOTAL: 930,00 DESTINATARIO: M.K.R. COMERCIO DE EQUIPAMENTOS EIRELI - RUA MARECHAL MASCARENHAS DE MORAES, 88, PARQUE INDUSTRIAL, ARACATUBA, SP		NF-e No: 000.074.529 SERIE: 001
Data de Recebimento	Identificacao e Assinatura do Recebedor	

M.K.R EQUIPAMENTOS

M.K.R. COMERCIO DE EQUIPAMENTOS EIRELI
Rua Marechal Mascarenhas de Moraes 88,
Bairro: Industrial Sala B, CEP: 16075-370
Fone: (18) 3621-2782 Araçatuba/SP
E-mail: faturamento@kcrequipamentos.com.br

DANFE
DOCUMENTO
AUXILIAR DA NOTA
FISCAL ELETRONICA

0-ENTRADA
1-SAIDA
No: 000.008.497
SERIE: 001
FOLHA: 1/1

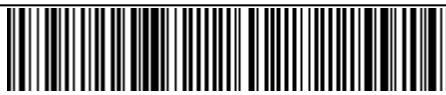

CHAVE DE ACESSO

3524 0831 4999 3900 0176 5500 1000 0084 9711

Consulta de autenticidade no portal nacional da NF-e
www.nfe.fazenda.gov.br/portal
ou no site da Sefaz Autorizadora

NATUREZA DA OPERACAO VENDA MERC.REC. TERC. ENTR.DEST. CONTA ORDEM ADQUIRENTE		PROTOCOLO DE AUTORIZACAO DE USO 135241734589020 09/08/2024 16:38:07
INSCRICAO ESTADUAL 177427143110	INSCRICAO ESTADUAL DO SUBST. TRIBUT.	CNPJ 31.499.939/0001-76

DESTINATARIO / REMETENTE NOME / RAZAO SOCIAL FUNDO MUNICIPAL DE SAUDE DE INHUMAS		CNPJ / CPF 07.222.467/0001-25	DT. DA EMISSAO 09/08/2024
ENDERECO AV VEREADOR WILSON QUIRINO DE ANDRADE, no 450,		BAIRRO / DISTRITO ANHANGUERA	CEP 75407-530
MUNICIPIO INHUMAS		UF GO	FONE / FAX (62) 3514-8366
		INSCR. ESTADUAL ISENTO	HORA DA SAIDA 16:47:00
FATURA / DUPLICATA 001 08/09/2024 960,00			

CALCULO DO IMPOSTO				
BASE DE CALCULO DO ICMS 0,00	VALOR DO ICMS 0,00	BASE DE CALC. DO ICMS S.T. 0,00	VALOR DO ICMS S.T. 0,00	VALOR TOTAL DOS PRODUTOS 960,00
VALOR DO FRETE 0,00	VALOR DO SEGURO 0,00	DESCONTO 0,00	OUTRAS DESP. ACESSORIAS 0,00	VALOR TOTAL DO IPI 0,00
				VALOR TOTAL DA NOTA 960,00

TRANSPORTADOR / VOLUMES TRANSPORTADOS NOME / RAZAO SOCIAL EXPRESSO RIO VERMELHO TRANSPORTES LTDA		FRETE/CONTA 0-Emitente	CODIGO ANTT	PLACA/VEIC	UF	CNPJ / CPF 07.655.407/0002-87
ENDERECO AL SEGUNDO-SARGENTO ANANIAS HOLANDA DE OLIVEIRA 28/30		MUNICIPIO SAO PAULO	UF SP	INSCRICAO ESTADUAL 148587554116		
QUANTIDADE 1	ESPECIE CX	MARCA	NUMERACAO 0	PESO BRUTO 10,000	PESO LIQUIDO 10,000	

DADOS DOS PRODUTOS / SERVICOS														
COD.	DESCR.PRODUTO/SERVICO	NCM/SH	CSOSN	CFOP	UN	QD	VR.UNIT.	VR.TOTAL	BS.ICMS	VR.ICMS	IPI	%ICMS	%IPI	TRIB.
298.902	BALANCA ELETRONICA, MARCA LIDER, MOD. B-520 CAP. 200 KG DIV. 100 G ACO CARBONO 0,30 X 0,40 M LD 1050 NUMERO DE SERIE 134487	84238200	0102	6119	UN	1,00	960,00	960,00	0,00	0,00	0,00	0,00	0,00	263,52

ICMS Op.Própria: Base 0,00 - %Reducao 26,57 - %Normal 0,00 - Valor 0,00 TOTAL APROXIMADO DE TRIBUTOS: FEDERAL R\$263,52, ESTADUAL R\$0,00, MUNICIPAL R\$0,00 Permite o aproveitamento do credito de ICMS no valor de R\$ 30,82, correspondente a Base de calculo de R\$ 960,00 e aliquota de 3,21%, nos termos do ART.23 paragrafo 1 e 2 da LC 123/06 e 128/08. LOCAL DE ENTREGA: RUA 23 OD. B, S/N HOSPITAL MUNICIPAL VILA SAO JOSE - INHUMAS-GO - CNPJ: 07.222.467/0001-2 BC ICMS Red. Conv. ICMS n 52/91 Dec. n . 65.254/2020 Aliq. Red.12% nas Oper. Int. SP Art. 54 Inc. V do RICMS-SP/2000 e Res. SF n . 04/98 Dec n . 65.253/2020 NF-e emitida nos termos do artigo 129-A do RICMS E AJUSTE SINIEF 13, DE 26 DE JULHO DE 2013 Alterado pelo Ajustes SINIEF 02/14, 8/16. VENDA PARA ORGAO PUBLICO. Documento emitido por empresa ME/EPP Optante do Simples Nacional. DECLARACAO DE OPTANTE DO SIMPLES NACIONAL ANEXA. Nota fiscal nao sujeita a retencao. **CONFIRA A MERCADORIA NO ATO DO RECEBIMENTO. NAO ACEITAMOS RECLAMACOES POSTERIORES, NA DUVIDA CONTATE ANTES DO ACEITE. ** REFERENTE A ORDEM DE FORNECIMENTO 32143/2024 DE 17/07/2024 EMENDA PARLAMENTAR DEP LUCAS CALLI - PORTARIA 1813/2021 - PROCESSO SEI 202100010009469 CONTRATO 450/2024. REFERENTE AO PREGAO ELETRONICO 006/2024. DADOS BANCARIOS M.K.R. - BANCO DO BRASIL AG: 7646-5 E C/C 104-X MKR EQUIPAMENTOS. AGENDAMENTO PREVIO COM SEC DE SAUDE TEL (62) 3514-1158. HORARIO DE ENTREGA DAS 07:00 AS 11:00 E DAS 13:00 AS 17:00

DADOS ADICIONAIS **Segue acima da nota a descricao da observacao.	RESERVADO AO FISCO
--	--------------------

RECEBEMOS DE M.K.R. COMERCIO DE EQUIPAMENTOS EIRELI OS PRODUTOS E/OU SERVICOS CONSTANTES DA NOTA FISCAL ELETRONICA INDICADA AO LADO. EMISSAO: 09/08/2024 VALOR TOTAL: 960,00 DESTINATARIO: FUNDO MUNICIPAL DE SAUDE DE INHUMAS - AV VEREADOR WILSON QUIRINO DE ANDRADE, 450, ANHANGUERA, INHUMAS, GO		NF-e No: 000.008.497 SERIE: 001
Data de Recebimento	Identificacao e Assinatura do Recebedor	



Via Rápida Empresa - VRE
CERTIFICADO DE LICENCIAMENTO INTEGRADO
JUCCSP - JUNTA COMERCIAL DO ESTADO DE SÃO PAULO
Secretaria de Desenvolvimento Econômico do Estado de São Paulo



Prefeitura do Município de Araçatuba

Governo do Estado de São Paulo

É importante saber que:

1. Todos os dados e declarações constantes deste documento são de responsabilidade do proprietário do estabelecimento.
2. Somente as atividades econômicas contidas neste comprovante tem o funcionamento autorizado.
3. Quaisquer alterações de dados e/ou de condições que determinem a inscrição nos órgãos e expedição deste documento implica a perda de sua validade e regularidade perante os órgãos, e obriga o empresário e/ou empresa jurídica a revalidar as informações e renovar sua solicitação.
4. Os órgãos envolvidos poderão a qualquer momento fiscalizar ou notificar o interessado a comprovar as restrições e/ou condições supramencionadas no documento, de forma que se não atendidas as notificações, poderá ter início procedimento de apuração de responsabilidades com eventual imposição de multa, interdição do imóvel ou cassação do licenciamento.
5. As taxas devidas de cada órgão deverão ser recolhidas diretamente com os envolvidos e mantidas válidas durante todo o período de vigência do estabelecimento, de acordo com as regras definidas e especificadas pelo órgão.
6. Este documento foi expedido com base no Decreto Estadual 55.660, de 30 de março de 2010 e produz todos os efeitos legais para a autorização do exercício das atividades econômicas nele contidas.
7. Todas as licenças de funcionamento dos órgãos e entidades da Administração Direta e Indireta, bem como do município, se conveniado à REDESIM, estarão contidas neste Certificado. Portanto, não é necessária apresentação de Alvará complementar a este documento.

DADOS DA SOLICITAÇÃO E VALIDADE DESTE DOCUMENTO:	
PROTOCOLO/NÚMERO	NÚMERO DA SOLICITAÇÃO
SPM2330375838	2597229
DATA DA SOLICITAÇÃO	
24/07/2023	
DATA DE VALIDADE	
11/07/2026	



DADOS DA EMPRESA	
NOME EMPRESARIAL	CNPJ
M.K.R. COMERCIO DE EQUIPAMENTOS LTDA	31.499.939/0001-76
NATUREZA JURÍDICA	Inscrição Municipal
Sociedade Empresária Limitada	
A EMPRESA TERÁ ESTABELECIMENTO?	
Sim	
FORMA DE ATUAÇÃO	
Estabelecimento Fixo	
ENDEREÇO DO ESTABELECIMENTO	
RUA MARECHAL MASCARENHAS DE MORAES, 88 SALA B PARQUE INDUSTRIAL, Araçatuba - SP CEP: 16075370	
ÁREA DO ESTABELECIMENTO	189.00

DADOS DA EMPRESA**ÁREA DO IMÓVEL (ÁREA CONSTRUÍDA) 300.00 (M²)****ATIVIDADES ECONÔMICAS LICENCIADAS**

4789099 - Comércio varejista de outros produtos não especificados anteriormente

3321000 - Instalação de máquinas e equipamentos industriais

3314710 - Manutenção e reparação de máquinas e equipamentos para uso geral não especificados anteriormente

4744001 - Comércio varejista de ferragens e ferramentas

4663000 - Comércio atacadista de máquinas e equipamentos para uso industrial; partes e peças

4665600 - Comércio atacadista de máquinas e equipamentos para uso comercial; partes e peças

4664800 - Comércio atacadista de máquinas, aparelhos e equipamentos para uso odonto-médico-hospitalar; partes e peças

**ATIVIDADES AUXILIARES LICENCIADAS**

Sede

ANÁLISE DE VIABILIDADE

PARECER DA PREFEITURA DO MUNICÍPIO DE ARAÇATUBA**VÁLIDO PARA A INSCRIÇÃO MUNICIPAL DO IMÓVEL****DATA DE EMISSÃO:** 18/07/2023**TIPO DO IMÓVEL:** Número IPTU: 052957**RESTRIÇÕES AO EXERCÍCIO DA ATIVIDADE NO LOCAL INDICADO:****CNAE:**

4789-0/99-Comércio varejista de outros produtos não especificados anteriormente

Atividade Estabelecimento:

Sim

»

A Prefeitura poderá a qualquer momento notificar o interessado a comprovar as condições supramencionadas nas restrições de operação, de forma que se não atendida a notificação, poderá iniciar procedimento de apuração de responsabilidades com eventual imposição de multa, interdição do imóvel ou cassação do licenciamento.

»

Atividade permitida no local indicado, desde que cumpra as exigências dispostas na Lei n 1.526/1971.

»

Atividade permitida no local indicado, desde que atenda as exigências quanto as normas de acessibilidade, nos termos do artigo 13, inciso V, 1 da lei federal n 10.048/2000 e decreto n 5.296/04.

CNAE:

3321-0/00-Instalação de máquinas e equipamentos industriais

Atividade Estabelecimento:

Sim

»

A Prefeitura poderá a qualquer momento notificar o interessado a comprovar as condições supramencionadas nas restrições de operação, de forma que se não atendida a notificação, poderá iniciar procedimento de apuração de responsabilidades com eventual imposição de multa, interdição do imóvel ou cassação do licenciamento.

»

Atividade permitida no local indicado, desde que cumpra as exigências dispostas na Lei n 1.526/1971.

»

Atividade permitida no local indicado, desde que atenda as exigências quanto as normas de acessibilidade, nos termos do artigo 13, inciso V, 1 da lei federal n 10.048/2000 e decreto n 5.296/04.

CNAE:

3314-7/10-Manutenção e reparação de máquinas e equipamentos para uso geral não especificados anteriormente

Atividade Estabelecimento:

Sim

»

A Prefeitura poderá a qualquer momento notificar o interessado a comprovar as condições supramencionadas nas restrições de operação, de forma que se não atendida a notificação, poderá iniciar procedimento de apuração de responsabilidades com eventual imposição de multa, interdição do imóvel ou cassação do licenciamento.

»

Atividade permitida no local indicado, desde que cumpra as exigências dispostas na Lei n 1.526/1971.

»

Atividade permitida no local indicado, desde que atenda as exigências quanto as normas de acessibilidade, nos termos do artigo 13, inciso V, 1 da lei federal n 10.048/2000 e decreto n 5.296/04.

CNAE:

4744-0/01-Comércio varejista de ferragens e ferramentas

Atividade Estabelecimento:

Sim

»

A Prefeitura poderá a qualquer momento notificar o interessado a comprovar as condições supramencionadas nas restrições de operação, de forma que se não atendida a notificação, poderá iniciar procedimento de apuração de responsabilidades com eventual imposição de multa, interdição do imóvel ou cassação do licenciamento.

»

Atividade permitida no local indicado, desde que cumpra as exigências dispostas na Lei n 1.526/1971.

»

Atividade permitida no local indicado, desde que atenda as exigências quanto as normas de acessibilidade, nos termos do artigo 13, inciso V, 1 da lei federal n 10.048/2000 e decreto n 5.296/04.

CNAE:

4663-0/00-Comércio atacadista de máquinas e equipamentos para uso industrial; partes e peças

Atividade Estabelecimento:

Sim

»

A Prefeitura poderá a qualquer momento notificar o interessado a comprovar as condições supramencionadas nas restrições de operação, de forma que se não atendida a notificação, poderá iniciar procedimento de apuração de responsabilidades com eventual imposição de multa, interdição do imóvel ou cassação do licenciamento.

»

Atividade permitida no local indicado, desde que cumpra as exigências dispostas na Lei n 1.526/1971.

»

Atividade permitida no local indicado, desde que atenda as exigências quanto as normas de acessibilidade, nos termos do artigo 13, inciso V, 1 da lei federal n 10.048/2000 e decreto n 5.296/04.

CNAE:

4665-6/00-Comércio atacadista de máquinas e equipamentos para uso comercial; partes e peças

Atividade Estabelecimento:

Sim

»

A Prefeitura poderá a qualquer momento notificar o interessado a comprovar as condições supramencionadas nas restrições de operação, de forma que se não atendida a notificação, poderá iniciar procedimento de apuração de responsabilidades com eventual imposição de multa, interdição do imóvel ou cassação do licenciamento.

»

Atividade permitida no local indicado, desde que cumpra as exigências dispostas na Lei n 1.526/1971.

»

Atividade permitida no local indicado, desde que atenda as exigências quanto as normas de acessibilidade, nos termos do artigo



13, inciso V, 1 da lei federal n 10.048/2000 e decreto n 5.296/04.

CNAE:
4664-8/00-Comércio atacadista de máquinas, aparelhos e equipamentos para uso odonto-médico-hospitalar; partes e peças

Atividade Estabelecimento:

Sim

»
A Prefeitura poderá a qualquer momento notificar o interessado a comprovar as condições supramencionadas nas restrições de operação, de forma que se não atendida a notificação, poderá iniciar procedimento de apuração de responsabilidades com eventual imposição de multa, interdição do imóvel ou cassação do licenciamento.

»
Atividade permitida no local indicado, desde que cumpra as exigências dispostas na Lei n 1.526/1971.

»
Atividade permitida no local indicado, desde que atenda as exigências quanto as normas de acessibilidade, nos termos do artigo 13, inciso V, 1 da lei federal n 10.048/2000 e decreto n 5.296/04.

CNAE:
4645-1/01-Comércio atacadista de instrumentos e materiais para uso médico, cirúrgico, hospitalar e de laboratórios

Atividade Estabelecimento:

Sim

»
A Prefeitura poderá a qualquer momento notificar o interessado a comprovar as condições supramencionadas nas restrições de operação, de forma que se não atendida a notificação, poderá iniciar procedimento de apuração de responsabilidades com eventual imposição de multa, interdição do imóvel ou cassação do licenciamento.

»
Atividade permitida no local indicado, desde que cumpra as exigências dispostas na Lei n 1.526/1971.

»
Atividade permitida no local indicado, desde que atenda as exigências quanto as normas de acessibilidade, nos termos do artigo 13, inciso V, 1 da lei federal n 10.048/2000 e decreto n 5.296/04.

LICENCIAMENTO INTEGRADO

Secretaria de Estado da Saúde / Vigilância Sanitária

Atividade licenciada pelo órgão de vigilância sanitária municipal.

Secretaria de Estado da Segurança Pública / Corpo de Bombeiros

DATA EMISSÃO	NÚMERO DE LICENÇA	VALIDADE
11/07/2023	CLCB 0001038906	11/07/2026

FORAM ASSINADAS AS SEGUINTE DECLARAÇÕES:

- » Declaro que o meu estabelecimento encontra-se no interior de uma edificação Licenciada pelo Corpo de Bombeiros, conforme o tipo e o número acima descrito.
- » Declaro que a atividade a ser desenvolvida no estabelecimento é compatível com a ocupação aprovada pelo Corpo de Bombeiros para a edificação como um todo.
- » Declaro estar ciente de que devo manter os sistemas de segurança contra incêndio sob minha responsabilidade em condições de utilização, de acordo com o preconizado pelo Regulamento de Segurança contra Incêndio do Estado de São Paulo.
- » Declaro estar ciente de que estou sujeito à fiscalização do Corpo de Bombeiros e que, além da cassação da Licença, o registro de informações inverídicas pode acarretar ao declarante o crime de falsidade ideológica, tipificado no Artigo 299 do Código Penal, com previsão de pena de um a cinco anos de reclusão e multa, sem prejuízo das providências administrativas e cíveis cabíveis.

Secretaria de Estado do Meio Ambiente / CETESB

TIPO DE DOCUMENTO	NÚMERO DE LICENÇA	DATA EMISSÃO	VALIDADE
-------------------	-------------------	--------------	----------

ISENTO 3154031 24/07/2023 INEXISTENTE

FORAM ASSINADAS AS SEGUINTE DECLARAÇÕES:

- » Atividades exercidas no local: 4664-8/00 - Comércio atacadista de máquinas, aparelhos e equipamentos para uso odonto-médico-hospitalar; partes e peças
- » Declaro que a atividade não será instalada e/ou realizada em APM (Área de Proteção aos Mananciais) / APRM (Área de Proteção e Recuperação de Mananciais).
- » Declaro que, para o exercício da atividade, não ocorrerá, sem manifestação específica da CETESB: 1. Corte de árvores nativas isoladas; 2. Supressão de vegetação nativa; 3. Intervenção em Áreas de Preservação Permanente (APP); 4. Movimentação de terra acima de 100 m³ (cem metros cúbicos); 5. Intervenção em Áreas de Várzea para fins agrícolas.

MANIFESTAÇÕES DO ÓRGÃO:

- » A atividade realizada pela empresa no local e nas condições informadas pelo interessado no pedido não está sujeita ao licenciamento ambiental no âmbito da CETESB. Caso haja alteração dessa situação, deverá haver nova solicitação.

Secretaria da Agricultura / Coordenadoria de Defesa Agropecuária

DATA EMISSÃO	PROTOCOLO DE BAIXO RISCO	CNAE
24/07/2023		3314-7/10 3321-0/00 4663-0/00 4664-8/00 4665-6/00 4744-0/01 4789-0/99

FORAM ASSINADAS AS SEGUINTE DECLARAÇÕES:

- » Declaro que as atividades que realizo para este protocolo não são de âmbito de gestão no sistema de Gestão de Defesa Animal e Vegetal (GEDAVE) pela Coordenadoria de Defesa Agropecuária (CDA) da Secretaria de Agricultura e Abastecimento (SAA).

Prefeitura de Araçatuba**VIGILÂNCIA SANITÁRIA**

DATA EMISSÃO	PROTOCOLO DE BAIXO RISCO	CNAE
24/07/2023		4789-0/99

FORAM ASSINADAS AS SEGUINTE DECLARAÇÕES:

- » Declaro estar ciente de que a atividade que realizo não é licenciada pelo órgão de vigilância sanitária.

DATA EMISSÃO	PROTOCOLO DE BAIXO RISCO	CNAE
24/07/2023		3321-0/00

FORAM ASSINADAS AS SEGUINTE DECLARAÇÕES:

- » Declaro estar ciente de que a atividade que realizo não é licenciada pelo órgão de vigilância sanitária.

DATA EMISSÃO	PROTOCOLO DE BAIXO RISCO	CNAE
24/07/2023		3314-7/10

FORAM ASSINADAS AS SEGUINTE DECLARAÇÕES:

- » Declaro estar ciente de que a atividade que realizo não é licenciada pelo órgão de vigilância sanitária.

DATA EMISSÃO	PROTOCOLO DE BAIXO RISCO	CNAE



24/07/2023

4744-0/01

FORAM ASSINADAS AS SEGUINTE DECLARAÇÕES:

» Declaro estar ciente de que a atividade que realizo não é licenciada pelo órgão de vigilância sanitária.

DATA EMISSÃO	PROTOCOLO DE BAIXO RISCO	CNAE
24/07/2023		4663-0/00

FORAM ASSINADAS AS SEGUINTE DECLARAÇÕES:

» Declaro estar ciente de que a atividade que realizo não é licenciada pelo órgão de vigilância sanitária.

DATA EMISSÃO	PROTOCOLO DE BAIXO RISCO	CNAE
24/07/2023		4665-6/00

FORAM ASSINADAS AS SEGUINTE DECLARAÇÕES:

» Declaro estar ciente de que a atividade que realizo não é licenciada pelo órgão de vigilância sanitária.

DATA EMISSÃO	PROTOCOLO DE BAIXO RISCO	CNAE
24/07/2023		4664-8/00

FORAM ASSINADAS AS SEGUINTE DECLARAÇÕES:

» Declaro estar ciente de que a atividade que realizo não é licenciada pelo órgão de vigilância sanitária.

PREFEITURA

DATA EMISSÃO	NÚMERO DE LICENÇA	VALIDADE
24/07/2023	SPM2330375838	24/07/2026

ATESTADO DE CAPACIDADE TÉCNICA

O CENTRO DE PROGRESSÃO PENITENCIÁRIA "DR. ALBERTO BROCCHEIRI" DE BAURU, estabelecido NA Rodovia Marechal Rondon, km 350, Zona Rural, inscrito no CNPJ 96.291.141/0040-96, vem através deste documento, **ATESTAR** a idoneidade técnica da empresa **M.K.R COMÉRCIO DE EQUIPAMENTOS EIRELLI**, inscrita no CNPJ sob o CNPJ. n.º 31.499.939/0001-76 e Inscrição Estadual n.º 177.427.143.110, de quem adquirimos **1** unidade item BALANCA ELETRONICA, **MARCA LIDER MOD. B-650 CAP. 500 KG DIV. 100 G ACO CARBONO LISA 1,00 X 1,00 M LD 1050 NUMEROS DE SERIE 69955**.

Atestamos para os devidos fins que os equipamentos acima listados foram fornecidos e instalados pela empresa **M.K.R COMÉRCIO DE EQUIPAMENTOS EIRELLI**, estando atualmente em pleno funcionamento. Atestamos ainda que os mesmos executaram os serviços e venda satisfatoriamente e que os equipamentos atendem todas as funcionalidades descritas e propostas pelo fornecedor de maneira satisfatória e até o presente momento não há fatos que desabonem sua conduta e responsabilidade com as obrigações assumidas.

Para que produza efeito firmamos o presente atestado.

Bauru, 07 de dezembro de 2020.

VALTER LANCOROVICI

Diretor Técnico III
CPF 043.147.478-89
Rg .17.917.161-6

Valter Lancorovici
Diretor Técnico III

Coordenadoria de Unidades Prisionais da Região Noroeste do Estado
Centro de Progressão Penitenciária "Dr. Alberto Brocchieri" de Bauru
Rodovia Marechal Rondon, Km 353, Centro Prisional, Bauru/SP – CEP 17.022-900
Tel.: (14) 3109-2450

Documento Autenticado Digitalmente de acordo com os artigos 1º, 3º e 7º inc. V 8º, 41 e 52 da Lei Federal 8.935/1994 e Art. 6º inc. XII da Lei Estadual 8.721/2008 autêntico a presente imagem digitalizada, reprodução fiel do documento apresentado e cor O referido é verdade. Dou fé. ***** Confira os dados do ato em: <https://seodigital.tjpb.jus.br> ou Consulte o Documento em: <https://azevedobastos.not.br/documento/97040812206971035122>



REPÚBLICA FEDERATIVA DO BRASIL
ESTADO DA PARAÍBA
CARTÓRIO AZEVEDO BASTOS
FUNDADO EM 1888

PRIMEIRO REGISTRO CIVIL DE NASCIMENTO E ÓBITOS E PRIVATIVO DE CASAMENTOS, INTERDIÇÕES E TUTELAS DA COMARCA DE JOÃO PESSOA



Av. Epitácio Pessoa, 1145 Bairro dos Estados 58030-00, João Pessoa PB
Tel.: (83) 3244-5404 / Fax: (83) 3244-5484
<http://www.azevedobastos.not.br>
E-mail: cartorio@azevedobastos.not.br



DECLARAÇÃO DE SERVIÇO DE AUTENTICAÇÃO DIGITAL

O Bel. Válber Azevêdo de Miranda Cavalcanti, Oficial do Primeiro Registro Civil de Nascimentos e Óbitos e Privativo de Casamentos, Interdições e Tutelas com atribuição de autenticar e reconhecer firmas da Comarca de João Pessoa Capital do Estado da Paraíba, em virtude de Lei, etc...

DECLARA para os devidos fins de direito que, o documento em anexo identificado individualmente em cada Código de Autenticação Digital¹ ou na referida sequência, foi autenticado de acordo com as Legislações e normas vigentes².

DECLARO ainda que, para garantir transparência e segurança jurídica de todos os atos oriundos da atividade Notarial e Registral no Estado da Paraíba, foi instituído pela Lei Nº 10.132, de 06 de novembro de 2013, a aplicação obrigatória de um Selo Digital de Fiscalização Extrajudicial em todos os atos de notas e registro, composto de um código único (por exemplo: Selo Digital: ABC12345-X1X2) e dessa forma, cada autenticação processada pela nossa Serventia pode ser verificada e confirmada tantas vezes quanto for necessário através do site do Tribunal de Justiça do Estado da Paraíba, endereço <https://corregedoria.tjpb.jus.br/selo-digital/>

A autenticação digital do documento faz prova de que, na data e hora em que ela foi realizada, a empresa M.K.R. COMERCIO DE EQUIPAMENTOS EIRELI tinha posse de um documento com as mesmas características que foram reproduzidas na cópia autenticada, sendo da empresa M.K.R. COMERCIO DE EQUIPAMENTOS EIRELI a responsabilidade, única e exclusiva, pela idoneidade do documento apresentado a este Cartório.

Esta DECLARAÇÃO foi emitida em **08/12/2020 15:05:38 (hora local)** através do sistema de autenticação digital do Cartório Azevedo Bastos, de acordo com o Art. 1º, 10º e seus §§ 1º e 2º da MP 2200/2001, como também, o documento eletrônico autenticado contendo o Certificado Digital do titular do Cartório Azevedo Bastos, poderá ser solicitado diretamente a empresa **M.K.R. COMERCIO DE EQUIPAMENTOS EIRELI** ou ao Cartório pelo endereço de e-mail autentica@azevedobastos.not.br

Para informações mais detalhadas deste ato, acesse o site <https://autdigital.azevedobastos.not.br> e informe o *Código de Autenticação Digital*.

Esta Declaração é válida por **tempo indeterminado** e está disponível para consulta em nosso site.

¹**Código de Autenticação Digital:** 97040812206971035122-1

²**Legislações Vigentes:** Lei Federal nº 8.935/94, Lei Federal nº 10.406/2002, Medida Provisória nº 2200/2001, Lei Federal nº 13.105/2015, Lei Estadual nº 8.721/2008, Lei Estadual nº 10.132/2013 e Provimento CGJ Nº 003/2014.

O referido é verdade, dou fé.

CHAVE DIGITAL

00005b1d734fd94f057f2d69fe6bc05b533257e4eb15818c94932adfa8b574485f5b44d2e97b6388175586a5bef6299e94539e43df0e3e4b338fef3d946f0ac830
082754836bf11b2c31a0fd3cb4b091



Presidência da República
Casa Civil
Medida Provisória Nº 2.200-2,
de 24 de agosto de 2001.





Prefeitura Municipal de Araçatuba
Secretaria Municipal de Saúde
Serviço de Almoxarifado e Suprimentos

ATESTADO DE CAPACIDADE TÉCNICA

Atestamos, a pedido da interessada e para fins de participação em processos licitatórios, que a empresa **M.K.R COMERCIO DE QUEIPAMENTOS EIRELLI EPP**, inscrita no *CNPJ sob o n.º. 31.499.939/0001-76*, estabelecida na Rua Marechal Mascarenhas de Moraes n.º 88, bairro Industrial, CEP 16075-370 cidade de Araçatuba – São Paulo, nos forneceu materiais permanentes, conforme relacionado na tabela abaixo. Ressaltamos ainda que a Empresa em questão honrou o seu compromisso com esta Secretaria dentro dos prazos estipulados, cumprindo satisfatoriamente as exigências, e até a presente data **NADA CONSTA** que possa desaboná-la.

Nota Fiscal	Empenho	Código	Descrição	Unid.	Quant.	Valor Unit. (R\$)
1760	20668/2019	22804	BALANÇA ADULTO PARA 200 KG, DIGITAL GARANTIA MINIMA DE 12 MESES	UN	13	720,00
1760	20668/2019	44448	BALANÇA DIGITAL TIPO PROFISSIONAL PORTATIL, CAPACIDADE DE PESAGEM DE 200KG	UN	4	680,00
1759	20668/2019	22804	BALANÇA ADULTO PARA 200 KG, DIGITAL GARANTIA MINIMA DE 12 MESES	UN	28	720,00

Sem mais para o momento, nos colocamos à disposição para quaisquer esclarecimentos.

Araçatuba, 25 de janeiro de 2024.

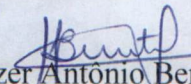
Abiezer Antonio Benante da Silva
Dirigente Administrativo

2.º TABELIÃO DE NOTAS E PROTESTO DE ARAÇATUBA - SP.
Oficial: JOÃO BRAZ FERRER
Rua Carlos Gomes, 94 - Centro - CEP 16.010-310 - Fone: (19) 3623-6016 / 3621-8728

RECONHEÇO por SEMELHANÇA C/ VALOR DECLARADO firma(s) de:
(1) ABIEZER ANTONIO BENANTE DA SILVA
Araçatuba, 30 de janeiro de 2024
Em test. da verdade, Pe. R.º
JOÃO BRAZ FERRER - TABELIÃO
Vlr: 12,81. C: 26649 C10049AA0315008

112458
FIRMA
VALOR ECONÓMICO 1
C10049AA0315008

a - CEP 16025-347 Araçatuba/SP
almoxarifado.saude@aracatuba.sp.gov.br

O presente documento digital foi conferido com o original e assinado digitalmente por JOÃO BRAZ FERRER, em terça-feira, 30 de janeiro de 2024 14:39:02 GMT-03:00, CNS: 11.245-8 - 2.º CARTÓRIO DE NOTAS E PROTESTOS em nome da medida provisória N. 2.200-2 de 24 de agosto de 2001. Sua autenticidade deverá ser confirmada no endereço eletrônico www.cenad.org.br/autenticidade. O presente documento digital pode ser convertido em documento físico por meio de autenticação no Tabelionato de Notas. Provedor nº 100/2020 CNJ - artigo 22.



Ministério do Meio Ambiente
Instituto Brasileiro do Meio Ambiente e dos Recursos Naturais Renováveis
CADASTROS TÉCNICOS FEDERAIS
CERTIFICADO DE REGULARIDADE - CR



Registro n.º	Data da consulta:	CR emitido em:	CR válido até:
5504039	24/07/2024	24/07/2024	24/10/2024

Dados básicos:
CNPJ : 46.686.119/0001-60
Razão Social : MARCOS RIBEIRO E CIA LTDA
Nome fantasia : LÍDER BALANÇAS
Data de abertura : 14/08/1981

Endereço:
logradouro: AVENIDA JORGE MELLEM REZEK, 3411
N.º: 3411 Complemento:
Bairro: PARQUE INDUSTRIAL Município: ARACATUBA
CEP: 16075-300 UF: SP

**Cadastro Técnico Federal de Atividades Potencialmente Poluidoras
e Utilizadoras de Recursos Ambientais – CTF/APP**

Código	Descrição
5-3	Fabricação de aparelhos elétricos e eletrodomésticos

Conforme dados disponíveis na presente data, CERTIFICA-SE que a pessoa jurídica está em conformidade com as obrigações cadastrais e de prestação de informações ambientais sobre as atividades desenvolvidas sob controle e fiscalização do Ibama, por meio do CTF/APP.

O Certificado de Regularidade emitido pelo CTF/APP não desobriga a pessoa inscrita de obter licenças, autorizações, permissões, concessões, alvarás e demais documentos exigíveis por instituições federais, estaduais, distritais ou municipais para o exercício de suas atividades

O Certificado de Regularidade emitido pelo CTF/APP não habilita o transporte e produtos e subprodutos florestais e faunísticos.

Chave de autenticação	PE8P5JLF5G49N3FX
------------------------------	------------------



PODER JUDICIÁRIO
TRIBUNAL DE JUSTIÇA DO ESTADO DE SÃO PAULO
CORREGEDORIA GERAL DA JUSTIÇA

A CORREGEDORIA GERAL DA JUSTIÇA – DICOGE 1 CERTIFICA, atendendo solicitação formulada por **M.K.R. COMERCIO DE EQUIPAMENTOS LTDA**, inscrita no **CNPJ** sob nº **31.499.939/0001-76**, para fins de **CONCORRÊNCIA PÚBLICA/LICITAÇÃO PÚBLICA/OUTRAS FINALIDADES**, que as Unidades a seguir relacionadas prestam os Serviços Extrajudiciais de Tabela de Notas, Tabela de Protesto de Letras e Títulos, Registro de Imóveis, Registro de Títulos e Documentos e Civil de Pessoa Jurídica e Registro Civil das Pessoas Naturais na **COMARCA DE ARAÇATUBA**:

- 1º TABELIÃO DE NOTAS E DE PROTESTO DE LETRAS E TÍTULOS DA COMARCA DE ARAÇATUBA
 - Rua Luis Pereira Barreto - nº 137 - TERREO - 16010320
 - Responsável: ALBERTO RODRIGUES FREIRE
- 2º TABELIÃO DE NOTAS E DE PROTESTO DE LETRAS E TÍTULOS DA COMARCA DE ARAÇATUBA
 - Rua Carlos Gomes - nº 94 - 16010310
 - Responsável: JOÃO BRAZ FERRER
- 3º TABELIÃO DE NOTAS E DE PROTESTO DE LETRAS E TÍTULOS DA COMARCA DE ARAÇATUBA
 - Rua Tiradentes - nº 140 - 16010240
 - Responsável: PAULO ROBERTO SILVEIRA LEITE
- OFICIAL DE REGISTRO DE IMÓVEIS, TÍTULOS E DOCUMENTOS E CIVIL DE PESSOA JURÍDICA DA COMARCA DE ARAÇATUBA
 - Rua Torres Homem - nº 135 - 16010360
 - Responsável: MARCELO AUGUSTO SANTANA DE MELO
- OFICIAL DE REGISTRO CIVIL DAS PESSOAS NATURAIS E DE INTERDIÇÕES E TUTELAS DA SEDE DA COMARCA DE ARAÇATUBA
 - Rua General Glicerio - nº 311 - 16010080
 - Responsável: SILVIA GUARINON CORREA LODI
- OFICIAL DE REGISTRO CIVIL DAS PESSOAS NATURAIS E TABELIÃO DE NOTAS DO MUNICÍPIO DE SANTO ANTONIO DO ARACANGUÁ DA COMARCA DE ARAÇATUBA



- Rua Waldemar da Silva - nº 288 - 16130000
- Responsável: ISABELA NUBIATO DA COSTA

NADA MAIS. O referido é verdade e dá fé. São Paulo, 28 de Setembro de 2024.....



TRIBUNAL DE JUSTIÇA DE SÃO PAULO
SECRETARIA DA PRIMEIRA INSTÂNCIA
SPI 3 – DIRETORIA DE APOIO TÉCNICO

A Diretoria de Apoio Técnico da Secretaria da Primeira Instância do Tribunal de Justiça do Estado de São Paulo – SPI 3, atendendo a solicitação de

M.K.R. COMERCIO DE EQUIPAMENTOS LTDA
CNPJ 31.499.939/0001-76

TRIBUNAL DE JUSTIÇA

CERTIFICA, para fins de Concorrência Pública, Licitação Pública, Cadastro, Financiamento, que as certidões de distribuição cível expedidas pela internet, ou pelos distribuidores nas comarcas do interior, abrangem todos os feitos de 1ª instância cadastrados no sistema informatizado referentes a todas as comarcas do Estado de São Paulo, de acordo com o período indicado na certidão.

CERTIFICA que as certidões de distribuição criminal possuem abrangência estadual e são expedidas pela internet. Caso o pesquisado tenha completado a maioria penal antes da data de informatização do Foro/Comarca de interesse, será necessário solicitar a certidão junto ao distribuidor da Comarca, exceto na capital, pois a certidão abrange os feitos não cadastrados no sistema informatizado. A data de informatização consta do Comunicado SPI nº 22/2019.

CERTIFICA ainda que a certidão de execução criminal possui abrangência estadual e é expedida pela internet.

CERTIFICA, finalmente, que as certidões solicitadas pela internet ou presencialmente, possuem assinatura digital, nos termos do Comunicado SPI nº 23/2016. Esta certidão é expedida gratuitamente e é válida para todas as comarcas do Estado, em face da base de dados de todos os distribuidores estarem integradas para fins de certidão.

Esta certidão é expedida gratuitamente e é válida para todas as comarcas do Estado, em face da base de dados de todos os distribuidores estarem integradas para fins de certidão.

Prazo de validade desta certidão: 90 dias.

São Paulo, **28 de Setembro de 2024**



CONTROLADORIA-GERAL DA UNIÃO

Certidão negativa correccional (ePAD, CGU-PJ, CEIS, CNEP e CEPIM)

Consultado: **M.K.R. COMERCIO DE EQUIPAMENTOS LTDA**

CPF/CNPJ: **31.499.939/0001-76**

Certifica-se que, em consulta aos sistemas ePAD e CGU-PJ e aos cadastros CEIS, CNEP e CEPIM mantidos pela Corregedoria-Geral da União, **NÃO CONSTAM** registros de penalidades vigentes relativas ao CNPJ/CPF consultado.

Destaca-se que, nos termos da legislação vigente, os referidos cadastros consolidam informações prestadas pelos entes públicos, de todos os Poderes e esferas de governo.

Os Sistemas ePAD e CGU-PJ consolidam os dados sobre o andamento dos processos administrativos de responsabilização de entes privados no Poder Executivo Federal.

O Cadastro Nacional de Empresas Inidôneas e Suspensas (CEIS) apresenta a relação de empresas e pessoas físicas que sofreram sanções que implicaram a restrição de participar de licitações ou de celebrar contratos com a Administração Pública.

O Cadastro Nacional de Empresas Punidas (CNEP) apresenta a relação de empresas que sofreram qualquer das punições previstas na Lei nº 12.846/2013 (Lei Anticorrupção).

O Cadastro de Entidades Privadas sem Fins Lucrativos Impedidas (CEPIM) apresenta a relação de entidades privadas sem fins lucrativos que estão impedidas de celebrar novos convênios, contratos de repasse ou termos de parceria com a Administração Pública Federal, em função de irregularidades não resolvidas em convênios, contratos de repasse ou termos de parceria firmados anteriormente.

Certidão emitida às 16:20:22 do dia 28/09/2024 , com validade até o dia 28/10/2024.

Link para consulta da verificação da certidão <https://certidoes.cgu.gov.br/>

Código de controle da certidão: SuH9wmRm0xk6nQXWWdAb

Qualquer rasura ou emenda invalidará este documento.



Secretaria da Fazenda e Planejamento do Estado de São Paulo



Débitos Tributários Não Inscritos na Dívida Ativa do Estado de São Paulo

CNPJ: 31.499.939/0001-76

Ressalvado o direito da Secretaria da Fazenda e Planejamento do Estado de São Paulo de apurar débitos de responsabilidade da pessoa jurídica acima identificada, é certificado que **não constam débitos** declarados ou apurados pendentes de inscrição na Dívida Ativa de responsabilidade do estabelecimento matriz/filial acima identificado.

Certidão nº 24091205975-10
Data e hora da emissão 28/09/2024 15:59:51
Validade 6 (seis) meses, contados da data de sua expedição.

Qualquer rasura ou emenda invalidará este documento.

A aceitação desta certidão está condicionada à verificação de sua autenticidade no sítio www.pfe.fazenda.sp.gov.br



PROCURADORIA GERAL DO ESTADO

Procuradoria da Dívida Ativa



Certidão Negativa de Débitos Inscritos da Dívida Ativa do Estado de São Paulo

CNPJ Base: 31.499.939

Ressalvado o direito de a Fazenda do Estado de São Paulo cobrar ou inscrever quaisquer dívidas de responsabilidade da pessoa jurídica/física acima identificada que vierem a ser apuradas, é certificado que:

não constam débitos inscritos em Dívida Ativa de responsabilidade do Interessado(a).

Tratando-se de CRDA emitida para pessoa jurídica, a pesquisa na base de dados é feita por meio do CNPJ Base, de modo que a certidão negativa abrange todos os estabelecimentos do contribuinte, cuja raiz do CNPJ seja aquela acima informada.



Certidão nº 60853175

Folha 1 de 1

Data e hora da emissão 28/09/2024 15:58:59

(hora de Brasília)

Validade 30 (TRINTA) dias, contados da emissão.

Certidão emitida nos termos da Resolução Conjunta SF-PGE nº 2, de 9 de maio de 2013.

Qualquer rasura ou emenda invalidará este documento.

A aceitação desta certidão está condicionada à verificação de sua autenticidade no sítio

<http://www.dividaativa.pge.sp.gov.br>



28/09/2024

0080177307



PODER JUDICIÁRIO
TRIBUNAL DE JUSTIÇA DO ESTADO DE SÃO PAULO
CERTIDÃO ESTADUAL DE DISTRIBUIÇÕES CÍVEIS

CERTIDÃO Nº: 5281104

FOLHA: 1/1

A autenticidade desta certidão poderá ser confirmada pela internet no site do Tribunal de Justiça.

A Diretoria de Serviço Técnico de Informações Cíveis do(a) Comarca de São Paulo - Capital, no uso de suas atribuições legais,

CERTIFICA E DÁ FÉ que, pesquisando os registros de distribuições de **PEDIDOS DE FALÊNCIA, CONCORDATAS, RECUPERAÇÕES JUDICIAIS E EXTRAJUDICIAIS**, anteriores a 27/09/2024, verificou **NADA CONSTAR** como réu/requerido/interessado em nome de: *****

M.K.R. COMERCIO DE EQUIPAMENTOS LTDA, CNPJ: 31.499.939/0001-76, conforme indicação constante do pedido de certidão. *****

Esta certidão não aponta ordinariamente os processos em que a pessoa cujo nome foi pesquisado figura como autor (a). São apontados os feitos com situação em tramitação já cadastrados no sistema informatizado referentes a todas as Comarcas/Foros Regionais e Distritais do Estado de São Paulo.

A data de informatização de cada Comarca/Foro pode ser verificada no Comunicado SPI nº 22/2019.

Esta certidão considera os feitos distribuídos na 1ª Instância, mesmo que estejam em Grau de Recurso.

Não existe conexão com qualquer outra base de dados de instituição pública ou com a Receita Federal que verifique a identidade do NOME/RAZÃO SOCIAL com o CPF/CNPJ. A conferência dos dados pessoais fornecidos pelo pesquisado é de responsabilidade exclusiva do destinatário da certidão.

A certidão em nome de pessoa jurídica considera os processos referentes à matriz e às filiais e poderá apontar feitos de homônimos não qualificados com tipos empresariais diferentes do nome indicado na certidão (EIRELI, S/C, S/S, EPP, ME, MEI, LTDA).

Esta certidão só tem validade mediante assinatura digital.

Esta certidão é sem custas.

São Paulo, 28 de setembro de 2024.

PEDIDO Nº:

0080177307





MINISTÉRIO DA FAZENDA
Secretaria da Receita Federal do Brasil
Procuradoria-Geral da Fazenda Nacional

**CERTIDÃO NEGATIVA DE DÉBITOS RELATIVOS AOS TRIBUTOS FEDERAIS E À DÍVIDA
ATIVA DA UNIÃO**

Nome: M.K.R. COMERCIO DE EQUIPAMENTOS LTDA
CNPJ: 31.499.939/0001-76

Ressalvado o direito de a Fazenda Nacional cobrar e inscrever quaisquer dívidas de responsabilidade do sujeito passivo acima identificado que vierem a ser apuradas, é certificado que não constam pendências em seu nome, relativas a créditos tributários administrados pela Secretaria da Receita Federal do Brasil (RFB) e a inscrições em Dívida Ativa da União (DAU) junto à Procuradoria-Geral da Fazenda Nacional (PGFN).

Esta certidão é válida para o estabelecimento matriz e suas filiais e, no caso de ente federativo, para todos os órgãos e fundos públicos da administração direta a ele vinculados. Refere-se à situação do sujeito passivo no âmbito da RFB e da PGFN e abrange inclusive as contribuições sociais previstas nas alíneas 'a' a 'd' do parágrafo único do art. 11 da Lei nº 8.212, de 24 de julho de 1991.

A aceitação desta certidão está condicionada à verificação de sua autenticidade na Internet, nos endereços <<http://rfb.gov.br>> ou <<http://www.pgfn.gov.br>>.

Certidão emitida gratuitamente com base na Portaria Conjunta RFB/PGFN nº 1.751, de 2/10/2014.

Emitida às 15:57:38 do dia 28/09/2024 <hora e data de Brasília>.

Válida até 27/03/2025.

Código de controle da certidão: **E027.9733.69F7.2904**

Qualquer rasura ou emenda invalidará este documento.

[Voltar](#)[Imprimir](#)

Certificado de Regularidade do FGTS - CRF

Inscrição: 31.499.939/0001-76
Razão Social: MKR COMERCIO DE EQUIPAMENTOS EIRELI
Endereço: R MARECHAL MASCARENHAS DE MORAES 88 SALA B / PARQUE INDUSTRIAL / ARACATUBA / SP / 16075-370

A Caixa Econômica Federal, no uso da atribuição que lhe confere o Art. 7, da Lei 8.036, de 11 de maio de 1990, certifica que, nesta data, a empresa acima identificada encontra-se em situação regular perante o Fundo de Garantia do Tempo de Serviço - FGTS.

O presente Certificado não servirá de prova contra cobrança de quaisquer débitos referentes a contribuições e/ou encargos devidos, decorrentes das obrigações com o FGTS.

Validade: 12/09/2024 a 11/10/2024

Certificação Número: 2024091207505059625749

Informação obtida em 28/09/2024 16:01:31

A utilização deste Certificado para os fins previstos em Lei esta condicionada a verificação de autenticidade no site da Caixa:
www.caixa.gov.br



PREFEITURA MUNICIPAL DE ARAÇATUBA

Secretaria Municipal de Finanças
Departamento de Rendas Municipal



Certidão Negativa de Tributos Municipais

Certidão número : 6614-8791-4328
Contribuinte : M.K.R. COMERCIO DE EQUIPAMENTOS LTDA
CNPJ / CPF : 31.499.939/0001-76
Inscrição : 1640118
Endereço : RUA: MARECHAL MASCARENHAS DE MORAIS, 88 Compl.: SALA B.
Bairro : JARDIM PARQUE INDUSTRIAL, CEP: 16075-370.
Emitida em : 28/09/2024 às 16:00:34
Válida até : 28/10/2024



Ressalvando o direito que cabe a Fazenda Pública Municipal de exigir na forma da Legislação vigente, os Tributos ou quaisquer outros emolumentos que por ventura venham a ser apurados;

Certifica que em relação ao contribuinte acima descrito nada deve até a emissão desta, em relação aos Tributos Municipais, inclusive Imobiliários e Mobiliários, administrados pela Secretaria da Fazenda Municipal.

As informações desta estão contidas em nosso Cadastro.

Certidão expedida via Internet

A autenticidade desta certidão deverá ser confirmada na página da Secretaria Municipal de Finanças (

<https://s76.asp.srv.br:443/issonline/servlet/haautenticadocumento>).

PODER JUDICIÁRIO
JUSTIÇA DO TRABALHO**CERTIDÃO NEGATIVA DE DÉBITOS TRABALHISTAS**

Nome: M.K.R. COMERCIO DE EQUIPAMENTOS LTDA (MATRIZ E FILIAIS)

CNPJ: 31.499.939/0001-76

Certidão nº: 66753966/2024

Expedição: 28/09/2024, às 16:02:06

Validade: 27/03/2025 - 180 (cento e oitenta) dias, contados da data de sua expedição.

Certifica-se que **M.K.R. COMERCIO DE EQUIPAMENTOS LTDA (MATRIZ E FILIAIS)**, inscrito(a) no CNPJ sob o nº **31.499.939/0001-76**, **NÃO CONSTA** como inadimplente no Banco Nacional de Devedores Trabalhistas.

Certidão emitida com base nos arts. 642-A e 883-A da Consolidação das Leis do Trabalho, acrescentados pelas Leis ns.º 12.440/2011 e 13.467/2017, e no Ato 01/2022 da CGJT, de 21 de janeiro de 2022.

Os dados constantes desta Certidão são de responsabilidade dos Tribunais do Trabalho.

No caso de pessoa jurídica, a Certidão atesta a empresa em relação a todos os seus estabelecimentos, agências ou filiais.

A aceitação desta certidão condiciona-se à verificação de sua autenticidade no portal do Tribunal Superior do Trabalho na Internet (<http://www.tst.jus.br>).

Certidão emitida gratuitamente.

INFORMAÇÃO IMPORTANTE

Do Banco Nacional de Devedores Trabalhistas constam os dados necessários à identificação das pessoas naturais e jurídicas inadimplentes perante a Justiça do Trabalho quanto às obrigações estabelecidas em sentença condenatória transitada em julgado ou em acordos judiciais trabalhistas, inclusive no concernente aos recolhimentos previdenciários, a honorários, a custas, a emolumentos ou a recolhimentos determinados em lei; ou decorrentes de execução de acordos firmados perante o Ministério Público do Trabalho, Comissão de Conciliação Prévia ou demais títulos que, por disposição legal, contiver força executiva.

REPUBLICA FEDERATIVA DO BRASIL
MINISTERIO DA INFRAESTRUTURA
SECRETARIA NACIONAL DE TRANSITO

CARTEIRA NACIONAL DE HABILITAÇÃO / DRIVER LICENSE / PERMISO DE CONDUCCIÓN

2º 1º NOME E SOBRENOME
WAGNER STANICHESKI

1ª HABILITAÇÃO
10/08/1995

3 DATA, LOCAL E UF DE NASCIMENTO
23/09/1976 ARACATUBA/SP

4ª DATA EMISSÃO
05/07/2022

5ª VALIDADE
05/07/2032

ACC
D

4º DOC. IDENTIDADE / ORG. EMISSOR / UF
272216318 SSPSP

4º CPF
214.137.258-56

5º Nº REGISTRO
01469366820

9 CAT. HAB.
AB

NACIONALIDADE
BRASILEIRO

FILIAÇÃO
CARLOS STANICHESKI
MARIA PARDINI STANICHESKI

7 ASSINATURA DO PORTADOR

9	10	11	12	9	10	11	12
ACC				D			
A		05/07/2032		D1			
A1				BE			
B		05/07/2032		CE			
B1				C1E			
C				DE			
C1				D1E			

12 OBSERVAÇÕES

LOCAL
POUPATEMPO ARACATUBA, SP

ASSINATURA DO EMISSOR
ERNESTO MASCELLANI NETO
DIRETOR PRESIDENTE DETRAN-SP
08438560685
SP011424459

SÃO PAULO

SENATRAN CONTRAN

VALIDA EM TODOS TERRITÓRIOS NACIONAIS
2423210397

PROVIDÊNCIAS TÉCNICAS
2423210397

O presente documento digital foi conferido com o original e assinado digitalmente por Tiago de Oliveira Teixeira, em quarta-feira, 3 de janeiro de 2024 16:19:38 GMT-03:00, CNS: 11.337-3 - 3º TABELIÃO DE N PROTESTO DE LETRAS E TÍTULOS DE ARAÇATUBA SP/SP, nos termos da medida provisória N. 2.200-2 de 24 de agosto de 2001. Sua autenticidade deverá ser confirmada no endereço eletrônico www.cenad.org.br/autenticidade. O presente documento digital pode ser convertido em papel por meio de autenticação no Tabelaionato de Notas. Provimto nº 100/2020 CNJ - artigo 22.



REPÚBLICA FEDERATIVA DO BRASIL

CADASTRO NACIONAL DA PESSOA JURÍDICA

NÚMERO DE INSCRIÇÃO 31.499.939/0001-76 MATRIZ	COMPROVANTE DE INSCRIÇÃO E DE SITUAÇÃO CADASTRAL	DATA DE ABERTURA 13/09/2018
NOME EMPRESARIAL M.K.R. COMERCIO DE EQUIPAMENTOS LTDA		
TÍTULO DO ESTABELECIMENTO (NOME DE FANTASIA) M.K.R.	PORTE EPP	
CÓDIGO E DESCRIÇÃO DA ATIVIDADE ECONÔMICA PRINCIPAL 47.89-0-99 - Comércio varejista de outros produtos não especificados anteriormente		
CÓDIGO E DESCRIÇÃO DAS ATIVIDADES ECONÔMICAS SECUNDÁRIAS 33.21-0-00 - Instalação de máquinas e equipamentos industriais 33.14-7-10 - Manutenção e reparação de máquinas e equipamentos para uso geral não especificados anteriormente 47.44-0-01 - Comércio varejista de ferragens e ferramentas 46.63-0-00 - Comércio atacadista de Máquinas e equipamentos para uso industrial; partes e peças 46.65-6-00 - Comércio atacadista de máquinas e equipamentos para uso comercial; partes e peças 46.64-8-00 - Comércio atacadista de máquinas, aparelhos e equipamentos para uso odonto-médico-hospitalar; partes e peças 46.45-1-01 - Comércio atacadista de instrumentos e materiais para uso médico, cirúrgico, hospitalar e de laboratórios		
CÓDIGO E DESCRIÇÃO DA NATUREZA JURÍDICA 206-2 - Sociedade Empresária Limitada		
LOGRADOURO R MARECHAL MASCARENHAS DE MORAES	NÚMERO 88	COMPLEMENTO SALA B
CEP 16.075-370	BAIRRO/DISTRITO PARQUE INDUSTRIAL	MUNICÍPIO ARACATUBA
UF SP	ENDEREÇO ELETRÔNICO KCR@KCREQUIPAMENTOS.COM.BR	
TELEFONE (18) 2102-5500/ (18) 2102-5502		
ENTE FEDERATIVO RESPONSÁVEL (EFR) *****		
SITUAÇÃO CADASTRAL ATIVA	DATA DA SITUAÇÃO CADASTRAL 13/09/2018	
MOTIVO DE SITUAÇÃO CADASTRAL		
SITUAÇÃO ESPECIAL *****	DATA DA SITUAÇÃO ESPECIAL *****	

Aprovado pela Instrução Normativa RFB nº 2.119, de 06 de dezembro de 2022.

Emitido no dia **28/09/2024** às **15:55:23** (data e hora de Brasília).

Página: 1/1



Consulta Consolidada de Pessoa Jurídica

Este relatório tem por objetivo apresentar os resultados consolidados de consultas eletrônicas realizadas diretamente nos bancos de dados dos respectivos cadastros. A responsabilidade pela veracidade do resultado da consulta é do Órgão gestor de cada cadastro consultado. A informação relativa à razão social da Pessoa Jurídica é extraída do Cadastro Nacional da Pessoa Jurídica, mantido pela Receita Federal do Brasil.

Consulta realizada em: 28/09/2024 16:22:10

Informações da Pessoa Jurídica:

Razão Social: **M.K.R. COMERCIO DE EQUIPAMENTOS LTDA**
CNPJ: **31.499.939/0001-76**

Resultados da Consulta Eletrônica:

Órgão Gestor: **TCU**
Cadastro: **Licitantes Inidôneos**
Resultado da consulta: **Nada Consta**

Para acessar a certidão original no portal do órgão gestor, clique [AQUI](#).

Órgão Gestor: **CNJ**
Cadastro: **CNIA - Cadastro Nacional de Condenações Cíveis por Ato de Improbidade Administrativa e Inelegibilidade**
Resultado da consulta: **Nada Consta**

Para acessar a certidão original no portal do órgão gestor, clique [AQUI](#).

Órgão Gestor: **Portal da Transparência**
Cadastro: **Cadastro Nacional de Empresas Inidôneas e Suspensas**
Resultado da consulta: **Nada Consta**

Para acessar a certidão original no portal do órgão gestor, clique [AQUI](#).

Órgão Gestor: **Portal da Transparência**
Cadastro: **CNEP - Cadastro Nacional de Empresas Punidas**
Resultado da consulta: **Nada Consta**

Para acessar a certidão original no portal do órgão gestor, clique [AQUI](#).

Obs: A consulta consolidada de pessoa jurídica visa atender aos princípios de simplificação e racionalização de serviços públicos digitais. Fundamento legal: Lei nº 12.965, de 23 de abril de 2014, Lei nº 13.460, de 26 de junho de 2017, Lei nº 13.726, de 8 de outubro de 2018, Decreto nº 8.638 de 15, de janeiro de 2016.



Sistema de Cadastramento Unificado de Fornecedores - SICAF

Declaração

Declaramos para os fins exigidos na legislação, conforme documentação registrada no SICAF, que a situação do fornecedor no momento é a seguinte:

Dados do Fornecedor

CNPJ: 31.499.939/0001-76 DUNS®: 94*****94
Razão Social: M.K.R. COMERCIO DE EQUIPAMENTOS LTDA
Nome Fantasia: M.K.R.
Situação do Fornecedor: Credenciado Data de Vencimento do Cadastro: 01/10/2024
Natureza Jurídica: SOCIEDADE EMPRESÁRIA LIMITADA
MEI: Não
Porte da Empresa: Empresa de Pequeno

Ocorrências e Impedimentos

Ocorrência: Consta
Impedimento de Licitar: Nada Consta

Níveis cadastrados:

Automática: a certidão foi obtida através de integração direta com o sistema emissor. Manual: a certidão foi inserida manualmente pelo fornecedor.

I - Credenciamento

II - Habilitação Jurídica

III - Regularidade Fiscal e Trabalhista Federal

Receita Federal e PGFN	Validade:	27/03/2025	Automática
FGTS	Validade:	11/10/2024	Automática
Trabalhista (http://www.tst.jus.br/certidao)	Validade:	27/03/2025	Automática

IV - Regularidade Fiscal Estadual/Distrital e Municipal

Receita Estadual/Distrital	Validade:	28/10/2024
Receita Municipal	Validade:	28/10/2024

V - Qualificação Técnica

VI - Qualificação Econômico-Financeira

Validade: 31/05/2025

Esta declaração é uma simples consulta e não tem efeito legal

Emitido em: 28/09/2024 16:26

CPF: 277.XXX.XXX-50 Nome: KAREN CRISTIANE RIBEIRO STANICHESKI

Ass: _____

CONVÊNIO ARAÇATUBA

JUCESP



JUCESP PROTOC
2.161.899/



13

23 11 10

**INSTRUMENTO PARTICULAR DE ALTERAÇÃO E CONSOLIDAÇÃO DE
CONTRATO SOCIAL DE**

M.K.R. COMÉRCIO DE EQUIPAMENTOS EIRELI

NIRE: 3560225856-1

CNPJ/MF: 31.499.939/0001-76

VALÉRIA STANICHESKI, brasileira, maior, solteira, empresária, residente e domiciliada na rua América do Sul, 782, Vila Carvalho, CEP 16.025-300, neste município e comarca de Araçatuba, Estado de São Paulo, nascida aos 23/10/1985, natural de Araçatuba/SP, portadora do documento de identidade RG nº 40.262.271-6 SSP/SP e do CPF nº 351.626.258-33,

ÚNICA sócia componente da sociedade empresária individual de responsabilidade limitada, que gira no município de Araçatuba, Estado de São Paulo, sob a denominação de M.K.R. COMÉRCIO DE EQUIPAMENTOS EIRELI, com sede e foro na Rua Marechal Mascarenhas de Moraes, nº 88, sala B, Parque Industrial, CEP 16.075-370, neste município e comarca de Araçatuba, Estado de São Paulo, com Contrato Social arquivado na Junta Comercial do Estado de São Paulo sob o NIRE nº 3560225856-1, em sessão de 13/09/2018, inscrita no CNPJ sob nº **31.499.939/0001-76**, resolve, na melhor forma de Direito, alterar o instrumento social mediante as cláusulas e condições seguintes:

O presente documento digital foi conferido com o original e assinado digitalmente por Tiago de Oliveira Teixeira, em quinta-feira, 12 de janeiro de 2023 16:45:15 GMT-03:00, CNS: 11.337-3 - 3º TABELÃO DE DE PROTESTO DE LETRAS E TÍTULOS/SP, nos termos da medida provisória N. 2.200-2 de 24 de agosto de 2001. Sua autenticidade deverá ser confirmada no endereço eletrônico www.cenad.org.br/autenti presente documento digital pode ser convertido em papel por meio de autenticação no Tabelionato de Notas. Provimento nº 100/2020 CNJ - artigo 22.

JUL 23

13

2011



CLÁUSULA 1ª - A sócia **VALÉRIA STANICHESKI**, já qualificada no preâmbulo deste instrumento, decide se retirar da sociedade e pela venda que faz da totalidade de suas cotas do capital social conforme segue:

Parágrafo 1º - Para o Sr. **WAGNER STANICHESKI**, brasileiro, casado sob o regime da comunhão parcial de bens, maior, natural da cidade de Araçatuba/SP, nascido em 23/09/1976, empresário, portador da Cédula de Identidade RG nº 27.221.631-8, emitido em 02/08/1995, e do CPF 214.137.258-56, residente e domiciliado na Rua Ary Villela Martins, 294, Bairro Condomínio Habiana I, CEP 16.052-900, na cidade de Araçatuba, Estado de São Paulo, que adquire 95.400 quotas, no valor nominal unitário de R\$ 1,00 (Um) real cada uma, totalizando a importância de R\$ 95.400,00 (noventa e cinco mil e quatrocentos reais).

Parágrafo 2º - O pagamento será realizado em uma parcela de R\$ 95.400,00 (noventa e cinco mil e quatrocentos reais), no ato da assinatura deste, mediante recibo, dando plena, geral e rasa quitação da quantia paga, declarando que recebeu da Sociedade, todos seus direitos e haveres, não tendo nada a reclamar, seja a qualquer título.

CLÁUSULA 2ª- Em decorrência das alterações descritas na cláusula anterior, a cláusula 3ª do contrato social passa a ter seguinte redação:

CLÁUSULA TERCEIRA - Do Capital Social.

JUCESP

13

23 11 18



O capital social é de R\$ 95.400,00 (noventa e cinco mil e quatrocentos reais), totalmente integralizado em moeda corrente do País, detido, em sua totalidade, pelo Titular **WAGNER STANICHESKI**.

PARÁGRAFO ÚNICO - A responsabilidade da titular **WAGNER STANICHESKI** é limitada á importância total do capital integralizado.

CLÁUSULA 3ª – O titular **CONSOLIDA** o contrato social da Empresa, que passa a vigorar com a redação abaixo, permanecendo em pleno vigor as demais disposições contratuais não alteradas por este instrumento.

CONSOLIDAÇÃO CONTRATUAL

M.K.R. COMÉRCIO DE EQUIPAMENTOS EIRELI

NIRE: 3560225856-1

CNPJ/MF: 31.499.939/0001-76

WAGNER STANICHESKI, brasileiro, casado sob o regime da comunhão parcial de bens, maior, natural da cidade de Araçatuba/SP, nascido em

O presente documento digital foi conferido com o original e assinado digitalmente por Tiago de Oliveira Teixeira, em quinta-feira, 12 de janeiro de 2023 16:45:15 GMT-03:00, CNS: 11.337-3 - 3º TABELÃO DE DE PROTESTO DE LETRAS E TÍTULOS/SP, nos termos da medida provisória N. 2.200-2 de 24 de agosto de 2001. Sua autenticidade deverá ser confirmada no endereço eletrônico www.cenad.org.br/autent presente documento digital pode ser convertido em papel por meio de autenticação no Tabelionato de Notas. Provimento nº 100/2020 CNJ - artigo 22.

JUCESP

13

23 11 18



23/09/1976, empresário, portador da Cédula de Identidade RG nº 27.221.631-8, emitido em 02/08/1995, e do CPF 214.137.258-56, residente e domiciliado na Rua Ary Villela Martins, 294, Bairro Condomínio Habiana I, CEP 16.052-900, na cidade de Araçatuba, Estado de São Paulo,

ÚNICO sócio componente da sociedade empresária individual de responsabilidade limitada, que gira no município de Araçatuba, Estado de São Paulo, sob a denominação de **M.K.R. COMÉRCIO DE EQUIPAMENTOS EIRELI**, com sede e foro na Rua Marechal Mascarenhas de Moraes, nº 88, sala B, Parque Industrial, CEP 16.075-370, neste município e comarca de Araçatuba, Estado de São Paulo, com Contrato Social arquivado na Junta Comercial do Estado de São Paulo sob o NIRE nº 3560225856-1, em sessão de 13/09/2018, inscrita no CNPJ sob nº 31.499.939/0001-76, o qual se regerá, doravante, pelo presente ATO CONSTITUTIVO:

CLÁUSULA PRIMEIRA – NOME EMPRESARIAL

A empresa girará sob nome empresarial de **M.K.R. COMÉRCIO DE EQUIPAMENTOS EIRELI**.

CLÁUSULA SEGUNDA – ENDEREÇO DA SEDE

A sede da empresa será na Rua Marechal Mascarenhas de Moraes, nº 88, sala B, Parque Industrial, CEP 16.075-370, neste município e comarca de Araçatuba, Estado de São Paulo.

JUL 13

13

23 11 10



CLÁUSULA TERCEIRA – DO CAPITAL SOCIAL

O capital social é de R\$ 95.400,00 (noventa e cinco mil e quatrocentos reais), totalmente integralizado em moeda corrente do País e representado por uma quota de igual valor nominal.

CLÁUSULA QUARTA- DO OBJETO SOCIAL

A empresa tem por objeto social a exploração do ramo **de comércio de equipamentos de medição e pesagem, Comércio varejistas de artigos funerários (47.89.0.99); Instalação de máquinas, controladores, dosadores, misturadoras, pesadores em geral (33.21.0.00), Manutenção e reparação de máquinas, controladores, dosadores, misturadoras, pesadores em geral (33.14.7.10), Comércio varejista de ferragens e produtos metalúrgicos em geral (47.44.0.01), comércio atacadista de máquinas e equipamentos para uso industrial; partes e peças (46.63-0-00), comércio atacadista de máquinas e equipamentos para uso comercial (46.65-6-00); comércio atacadista de mobiliário odontológico e médico-hospitalar e suas partes e peças (4664-8/00), comércio atacadista de instrumentos e materiais para uso médico, cirúrgico, hospitalar, odontológico e de laboratórios (4645-1/01) e prestação de serviços na manutenção e instalações, podendo ser modificado ou estendido, a critério da sócio.**

CLÁUSULA QUINTA – PRAZO DE DURAÇÃO

JUCESP

13

23 11 18



A empresa iniciou suas atividades em 13/09/2018, possuindo prazo indeterminado de duração.

CLÁUSULA SEXTA – DATA DE ENCERRAMENTO DO EXERCÍCIO

O exercício social coincidirá com o ano calendário civil, encerrando-se a 31 de dezembro de cada ano.

CLAUSULA SÉTIMA - ADMINISTRAÇÃO

A Administração da empresa caberá ao **WAGNER STANICHESKI** já qualificado no preâmbulo deste instrumento, com os poderes para direção, gerência e administração da sociedade, podendo assinar contratos, passar recibos, dar quitação, emitir cheques bancários, aceitar, emitir ou endossar títulos comerciais ou financeiros, tais como letras de câmbio, notas promissórias, documentos relativos à outorga ou alienação de bens imóveis da sociedade e, praticar todos os atos que importem em direitos e obrigações da mesma, inclusive os atos que possam representá-la perante as repartições públicas e autarquias federais, estaduais e municipais, em juízo ou fora dele.

Parágrafo primeiro – A sociedade poderá nomear procuradores com poderes especiais, sendo defeso a delegação de poderes do uso da denominação social para fins estranhos ao objeto social.

CLAUSULA OITAVA – DECLARAÇÃO DO TITULAR

JUL 2023

13

23 11 18



Declaro que não participo de nenhuma outra empresa da modalidade EIRELI.

CLAUSULA NONA – DECLARAÇÃO DE DESIMPEDIMENTO PARA O EXERCÍCIO DA ADMINISTRAÇÃO

O Administrador declara, sob as penas da Lei, de que não está impedida de exercer a administração de empresa individual de responsabilidade limitada, por lei especial, ou em virtude de condenação criminal, ou por se encontrarem sob os efeitos dela, a pena que vede, ainda que temporariamente, o acesso a cargos públicos; ou por crime falimentar, de prevaricação, peita ou suborno, concussão, peculato ou contra a economia popular, contra o sistema financeiro nacional, contra normas de defesa da concorrência, contra as relações de consumo, fé pública ou a propriedade.

CLÁUSULA DÉCIMA- ABERTURA, ALTERAÇÃO E EXTINÇÃO DE FILIAIS

A empresa poderá a qualquer tempo criar, alterar ou extinguir filiais e outros estabelecimentos no País ou fora dele, mediante deliberação do titular.

CLÁUSULA DÉCIMA PRIMEIRA – DO FORO

Fica eleito o foro de Araçatuba/SP para o exercício e o cumprimento dos direitos e obrigações resultantes deste instrumento constitutivo.

O presente documento digital foi conferido com o original e assinado digitalmente por Tiago de Oliveira Teixeira, em quinta-feira, 12 de janeiro de 2023 16:45:15 GMT-03:00, CNS: 11.337-3 - 3º TABELIÃO DE DE PROTESTO DE LETRAS E TÍTULOS/SP, nos termos da medida provisória N. 2.200-2 de 24 de agosto de 2001. Sua autenticidade deverá ser confirmada no endereço eletrônico www.cenad.org.br/autentic presente documento digital pode ser convertido em papel por meio de autenticação no Tabelionato de Notas. Provimento nº 100/2020 CNJ - artigo 22.

JUCESP
13
2018



E por estar de pleno acordo assino o presente instrumento de alteração da empresa EIRELI., em 3 (três) vias de igual valor, teor e forma, na presença de duas testemunhas.

Araçatuba-SP, 07 de novembro de 2018.

Valéria Stanicheski

VALÉRIA STANICHESKI

Wagner Stanicheski

WAGNER STANICHESKI

Testemunhas:

Márcio Ernica

Márcio Ernica

CPF 338.068.998-00

RG 35.165.004-0 SSP/SP

Danilo Junio da Silva Akama

Danilo Junio da Silva Akama

CPF 386.519.708-62

RG 46.262.026-8 SSP/SP

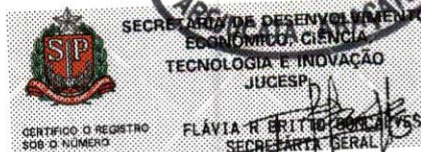

503.103/18-4



JUCESP

O presente documento digital foi conferido com o original e assinado digitalmente por Tiago de Oliveira Teixeira, em quinta-feira, 12 de janeiro de 2023 16:45:15 GMT-03:00, CNS: 11.337-3 - 3º TABELÃO DE DE PROTESTO DE LETRAS E TÍTULOS/SP, nos termos da medida provisória N. 2.200-2 de 24 de agosto de 2001. Sua autenticidade deverá ser confirmada no endereço eletrônico www.cenad.org.br/autentic presente documento digital pode ser convertido em papel por meio de autenticação no Tabelionato de Notas. Provimento nº 100/2020 CNJ - artigo 22.

Este documento é o comprovante de inscrição no CADASTRO DE PESSOAS FÍSICAS - CPF, vedada a exigência por terceiros, salvo nos casos previstos na Legislação vigente.

Assinatura
Karen Cristiane Ribeiro
KAREN CRISTIANE RIBEIRO

S
E
R
V
I
D
O

VÁLIDO EM TODO O TERRITÓRIO NACIONAL
Emitido em : 08/02/97

MINISTÉRIO DA FAZENDA
Secretaria da Receita Federal

CPF - CADASTRO DE PESSOAS FÍSICAS

Nome
KAREN CRISTIANE RIBEIRO

Nº de Inscrição
277277558-50

Data do Nascimento
21/03/79



CARTÓRIO AZEVEDO BASTOS 1º OFÍCIO DE REGISTRO CIVIL DAS PESSOAS NATURAIS E TABELIONATO DE NOTAS - Código CNJ 06.870-0
Av. Presidente Epitácio Pessoa, 1145 - Bairro Dos Estados - João Pessoa/PB - CEP 58030-000 - www.azevedobastos.net.br - Tel: (83) 3244-5404 - Fax: (83) 3244-5484

Autenticação Digital

De acordo com os artigos 1º, 3º e 7º inc. V 8º, 41 e 52 da Lei Federal 8.935/1994 e Art. 6º Inc. XII da Lei Estadual 8.721/2008 autentico a presente imagem digitalizada, reprodução fiel do documento apresentado e conferido neste ato. O referido é verdade. Dou fé

Cód. Autenticação: 97042510180827080837-1; Data: 25/10/2018 08:34:11

Selo Digital de Fiscalização Tipo Normal C: AHQ14715-6XY2;
Valor Total do Ato: R\$ 4,23

Bel. Válder de Miranda Cavalcanti
Titular

Confira os dados do ato em: <https://selodigital.tjpb.jus.br>



REPÚBLICA FEDERATIVA DO BRASIL
ESTADO DA PARAÍBA
CARTÓRIO AZEVEDO BASTOS
FUNDADO EM 1888

PRIMEIRO REGISTRO CIVIL DE NASCIMENTO E ÓBITOS E PRIVATIVO DE CASAMENTOS, INTERDIÇÕES E TUTELAS DA COMARCA DE
JOÃO PESSOA

Av. Epitácio Pessoa, 1145 Bairro dos Estados 58030-00, João Pessoa PB
Tel.: (83) 3244-5404 / Fax: (83) 3244-5484
<http://www.azevedobastos.not.br>
E-mail: cartorio@azevedobastos.not.br



DECLARAÇÃO DE SERVIÇO DE AUTENTICAÇÃO DIGITAL

O Bel. Válber Azevêdo de Miranda Cavalcanti, Oficial do Primeiro Registro Civil de Nascimentos e Óbitos e Privativo de Casamentos, Interdições e Tutelas com atribuição de autenticar e reconhecer firmas da Comarca de João Pessoa Capital do Estado da Paraíba, em virtude de Lei, etc...

DECLARA para os devidos fins de direito que, o documento em anexo identificado individualmente em cada Código de Autenticação Digital¹ ou na referida sequência, foi autenticado de acordo com as Legislações e normas vigentes².

DECLARO ainda que, para garantir transparência e segurança jurídica de todos os atos oriundos da atividade Notarial e Registral no Estado da Paraíba, foi instituído pela Lei N° 10.132, de 06 de novembro de 2013, a aplicação obrigatória de um Selo Digital de Fiscalização Extrajudicial em todos os atos de notas e registro, composto de um código único (por exemplo: Selo Digital: ABC12345-X1X2) e dessa forma, cada autenticação processada pela nossa Serventia pode ser verificada e confirmada tantas vezes quanto for necessário através do site do Tribunal de Justiça do Estado da Paraíba, endereço <https://corregedoria.tjpb.jus.br/selo-digital/>

A autenticação digital do documento faz prova de que, na data e hora em que ela foi realizada, a empresa M.K.R. COMERCIO DE EQUIPAMENTOS EIRELI tinha posse de um documento com as mesmas características que foram reproduzidas na cópia autenticada, sendo da empresa M.K.R. COMERCIO DE EQUIPAMENTOS EIRELI a responsabilidade, única e exclusiva, pela idoneidade do documento apresentado a este Cartório.

Esta DECLARAÇÃO foi emitida em **31/07/2020 10:24:04 (hora local)** através do sistema de autenticação digital do Cartório Azevedo Bastos, de acordo com o Art. 1º, 10º e seus §§ 1º e 2º da MP 2200/2001, como também, o documento eletrônico autenticado contendo o Certificado Digital do titular do Cartório Azevedo Bastos, poderá ser solicitado diretamente a empresa **M.K.R. COMERCIO DE EQUIPAMENTOS EIRELI** ou ao Cartório pelo endereço de e-mail autentica@azevedobastos.not.br

Para informações mais detalhadas deste ato, acesse o site <https://autdigital.azevedobastos.not.br> e informe o *Código de Consulta desta Declaração*.

A consulta desta Declaração estará disponível em nosso site.

¹**Código de Autenticação Digital:** 97042510180827080837-1

²**Legislações Vigentes:** Lei Federal n° 8.935/94, Lei Federal n° 10.406/2002, Medida Provisória n° 2200/2001, Lei Federal n° 13.105/2015, Lei Estadual n° 8.721/2008, Lei Estadual n° 10.132/2013 e Provimento CGJ N° 003/2014.

O referido é verdade, dou fé.

CHAVE DIGITAL

00005b1d734fd94f057f2d69fe6bc05b6176d807e0e678be7c4dfc9278e768f4fa2bd39e9d0758197fed2304645a0d143ca19aa1b6784041bae423f437f8c26830082754836bf11b2c31a0fd3cb4b091



Presidência da República
Casa Civil
Medida Provisória Nº 2.200-2,
de 24 de agosto de 2001.





 **MINISTÉRIO DA FAZENDA**
Secretaria da Receita Federal

CPF - CADASTRO DE PESSOAS FÍSICAS

Nome
WAGNER STANICHESKI

Nº de Inscrição **214137258-56** Data do Nascimento **23/09/76**



Este documento é o comprovante de Inscrição no CADASTRO DE PESSOAS FÍSICAS - CPF, vedada a exigência por terceiros, salvo nos casos previstos na Legislação vigente.

Assinatura

WAGNER STANICHESKI

**S
E
R
P
R
O**

VÁLIDO EM TODO O TERRITÓRIO NACIONAL

Emitido em : **18/09/96**

CARTÓRIO AZEVEDO BASTOS 1º OFÍCIO DE REGISTRO CIVIL DAS PESSOAS NATURAIS E TABELIONATO DE NOTAS - Código CNJ 06.870-0
Av. Presidente Epitácio Pessoa, 1145 - Bairro Dos Estados - João Pessoa/PB - CEP 58030-000 - www.azevedobastos.net.br - Tel: (83) 3244-5404 - Fax: (83) 3244-5484

Autenticação Digital
De acordo com os artigos 1º, 3º e 7º inc. V 8º, 41 e 52 da Lei Federal 8.935/1994 e Art. 6º Inc. XII da Lei Estadual 8.721/2008 autentico a presente imagem digitalizada, reprodução fiel do documento apresentado e conferido neste ato. O referido é verdade. Dou fé

Cód. Autenticação: 97042711180933000887-1; Data: 27/11/2018 09:42:06

Selo Digital de Fiscalização Tipo Normal C: AHV07524-5YL6;
Valor Total do Ato: R\$ 4,23

Bel. Váber de Miranda Cavalcanti
Titular

Confira os dados do ato em: <https://selodigital.tjpb.jus.br>

REPÚBLICA FEDERATIVA DO BRASIL
ESTADO DA PARAÍBA
CARTÓRIO AZEVEDO BASTOS
FUNDADO EM 1888

PRIMEIRO REGISTRO CIVIL DE NASCIMENTO E ÓBITOS E PRIVATIVO DE CASAMENTOS, INTERDIÇÕES E TUTELAS DA COMARCA DE
JOÃO PESSOA

Av. Epitácio Pessoa, 1145 Bairro dos Estados 58030-00, João Pessoa PB
Tel.: (83) 3244-5404 / Fax: (83) 3244-5484
<http://www.azevedobastos.not.br>
E-mail: cartorio@azevedobastos.not.br



DECLARAÇÃO DE SERVIÇO DE AUTENTICAÇÃO DIGITAL

O Bel. Válber Azevêdo de Miranda Cavalcanti, Oficial do Primeiro Registro Civil de Nascimentos e Óbitos e Privativo de Casamentos, Interdições e Tutelas com atribuição de autenticar e reconhecer firmas da Comarca de João Pessoa Capital do Estado da Paraíba, em virtude de Lei, etc...

DECLARA para os devidos fins de direito que, o documento em anexo identificado individualmente em cada Código de Autenticação Digital¹ ou na referida sequência, foi autenticado de acordo com as Legislações e normas vigentes².

DECLARO ainda que, para garantir transparência e segurança jurídica de todos os atos oriundos da atividade Notarial e Registral no Estado da Paraíba, foi instituído pela Lei Nº 10.132, de 06 de novembro de 2013, a aplicação obrigatória de um Selo Digital de Fiscalização Extrajudicial em todos os atos de notas e registro, composto de um código único (por exemplo: Selo Digital: ABC12345-X1X2) e dessa forma, cada autenticação processada pela nossa Serventia pode ser verificada e confirmada tantas vezes quanto for necessário através do site do Tribunal de Justiça do Estado da Paraíba, endereço <https://corregedoria.tjpb.jus.br/selo-digital/>

A autenticação digital do documento faz prova de que, na data e hora em que ela foi realizada, a empresa M.K.R. COMERCIO DE EQUIPAMENTOS EIRELI tinha posse de um documento com as mesmas características que foram reproduzidas na cópia autenticada, sendo da empresa M.K.R. COMERCIO DE EQUIPAMENTOS EIRELI a responsabilidade, única e exclusiva, pela idoneidade do documento apresentado a este Cartório.

Esta DECLARAÇÃO foi emitida em **25/08/2020 10:32:37 (hora local)** através do sistema de autenticação digital do Cartório Azevedo Bastos, de acordo com o Art. 1º, 10º e seus §§ 1º e 2º da MP 2200/2001, como também, o documento eletrônico autenticado contendo o Certificado Digital do titular do Cartório Azevedo Bastos, poderá ser solicitado diretamente a empresa **M.K.R. COMERCIO DE EQUIPAMENTOS EIRELI** ou ao Cartório pelo endereço de e-mail autentica@azevedobastos.not.br

Para informações mais detalhadas deste ato, acesse o site <https://autdigital.azevedobastos.not.br> e informe o *Código de Autenticação Digital*.

Esta Declaração é válida por **tempo indeterminado** e está disponível para consulta em nosso site.

¹**Código de Autenticação Digital:** 97042711180933000887-1

²**Legislações Vigentes:** Lei Federal nº 8.935/94, Lei Federal nº 10.406/2002, Medida Provisória nº 2200/2001, Lei Federal nº 13.105/2015, Lei Estadual nº 8.721/2008, Lei Estadual nº 10.132/2013 e Provimento CGJ N° 003/2014.

O referido é verdade, dou fé.

CHAVE DIGITAL

00005b1d734fd94f057f2d69fe6bc05baaec6ec31bbf906e784f42355d9ceb433eb78308e5b71a944e0da11f2b28e71420055460aebd3ca68967796e55
9177d630082754836bf11b2c31a0fd3cb4b091



Presidência da República
Casa Civil
Medida Provisória Nº 2.200-2,
de 24 de agosto de 2001.





CONSELHO REGIONAL DE CONTABILIDADE DO ESTADO DE SÃO PAULO

**CERTIDÃO DE HABILITAÇÃO PROFISSIONAL
Nº 2024/103071**

O CONSELHO REGIONAL DE CONTABILIDADE DO ESTADO DE SÃO PAULO certifica que o(a) profissional identificado(a) no presente documento encontra-se habilitado para o exercício da profissão contábil.

IDENTIFICAÇÃO DO REGISTRO

NOME	ADRIANO MARCOS CAMPOS DE PAULA
NOME SOCIAL :	
REGISTRO	1SP217747/O-0
CATEGORIA	CONTADOR
CPF	111.652.388-45

A falsificação deste documento constitui-se em crime previsto no Código Penal Brasileiro, sujeitando o autor à respectiva ação penal.

Emissão: São Paulo, 06/09/2024 às 17:19:16

Válido até: 05/12/2024

Código de Controle: 7217.7553.6823.4187

Para verificar a autenticidade deste documento, consulte o site do CRCSP.



CONSELHO REGIONAL DE CONTABILIDADE DO ESTADO DE SÃO PAULO

**CERTIDÃO NEGATIVA DE DÉBITOS
Nº 2024/103072**

O CONSELHO REGIONAL DE CONTABILIDADE DO ESTADO DE SÃO PAULO certifica que o(a) profissional identificado(a) no presente documento encontra-se em dia com seus débitos perante o CRC.

IDENTIFICAÇÃO DO REGISTRO

NOME	ADRIANO MARCOS CAMPOS DE PAULA
NOME SOCIAL :	
REGISTRO	1SP217747/O-0
CATEGORIA	CONTADOR
CPF	111.652.388-45

A presente CERTIDÃO não quita nem invalida quaisquer débitos ou infrações que, posteriormente, venham a ser apurados pelo CRCSP contra o referido registro.

A falsificação deste documento constitui-se em crime previsto no Código Penal Brasileiro, sujeitando o autor à respectiva ação penal.

Emissão: São Paulo, 06/09/2024 às 17:20:07

Válido até: 05/12/2024

Código de Controle: 6884.7553.6225.4886

Para verificar a autenticidade deste documento, consulte o site do CRCSP.



Sistema de Cadastramento Unificado de Fornecedores - SICAF

Certificado de Registro Cadastral - CRC

(Emissão conforme art. 17 da Instrução Normativa nº 03, de 26 abril de 2018)

CNPJ: 31.499.939/0001-76
Razão Social: M.K.R. COMERCIO DE EQUIPAMENTOS LTDA

Atividade Econômica Principal:

4789-0/99 - COMÉRCIO VAREJISTA DE OUTROS PRODUTOS NÃO ESPECIFICADOS ANTERIORMENTE

Endereço:

RUA MARECHAL MASCARENHAS DE MORAES, 88 - SALA B - PARQUE INDUSTRIAL - 16.075-370 - Araçatuba / São Paulo

Observações:

A veracidade das informações poderá ser verificada no endereço <https://comprasnet.gov.br>.
Este certificado não substitui os documentos exigidos em lei.



DECLARAÇÃO DE AUTENTICIDADE

PREGÃO ELETRONICO 036/2024 - PREFEITURA MUNICIPAL DE SÃO GONÇALO DO AMARANTE - CE

A empresa, M.K.R. COMERCIO DE EQUIPAMENTOS LTDA, estabelecida à AV: Marechal Mascarenhas de Moraes nº. 88, sala B, nesta cidade de Araçatuba, estado de São Paulo, inscrita no CNPJ. n.º 31.499.939/0001-76 e Inscrição Estadual n.º 177.427.143.110, por intermédio de sua Advogada a **SRA. KAREN CRISTIANE RIBEIRO STANICHESKI**, portadora da Carteira de Identidade 27.601.293-8 e do CPF nº. 277.277.558-50 devidamente inscrita da OAB: 208115/SP, DECLARO, sob as penas da Lei penal e, sem prejuízo das sanções administrativas e cíveis, que este documento é autêntico e condiz com o original.

DECLARO que todos os documentos apresentados no presente processo licitatório são autênticos, assumindo o mesmo poder de prova que o original nos termos do Art.12 inc. IV da Lei 14.133/21

Por ser expressão da verdade firmo a presente declaração e assumo responsabilidade pessoal nos termos da lei.

Araçatuba, (SP), 16 de agosto de 2024.

M.K.R. COMERCIO DE EQUIPAMENTOS LTDA
KAREN CRISTIANE RIBEIRO STANICHESKI
CARGO: ADVOGADA OAB: 208115/SP
CPF: 277.277.558-50 RG: 27.601.293-8 SSP/SP

**KAREN
CRISTIAN
E RIBEIRO
STANICHESKI:27
727755850**
Assinado de
forma digital
por KAREN
CRISTIANE
RIBEIRO
STANICHESKI:27
727755850
Dados:
2024.08.16
22:49:03 -03'00'

DECLARAÇÃO DE PLENO ATENDIMENTO AOS REQUISITOS DE HABILITAÇÃO E ENQUADRAMENTO DE EMPRESA PEQUENO PORTE (EPP)

A empresa, M.K.R. COMERCIO DE EQUIPAMENTOS LTDA, estabelecida à AV: Marechal Mascarenhas de Moraes nº. 88, sala B, nesta cidade de Araçatuba, estado de São Paulo, inscrita no CNPJ. n.º 31.499.939/0001-76 e Inscrição Estadual n.º 177.427.143.110, por intermédio de sua representante legal/procuradora a Sra. **Karen Cristiane Ribeiro Stanicheski**, portadora da Carteira de Identidade 27.601.293-8 e do CPF nº. 277.277.558-50 e de seu contador **ADRIANO MARCOS CAMPOS DE PAULA** CRC: 1SP217747/O-0, declara que **é empresa de pequeno porte de modo que aufera, em cada ano calendário, receita bruta superior anual entre R\$ 360.000,00 (trezentos e sessenta mil reais) e R\$ 4.800.000,00 (quatro milhões e oitocentos mil reais)** e nos termos do enquadramento previsto nos incisos I e II e §§ 1º e 2º, cumprimos plenamente os requisitos de habilitação exigidos no edital e no art. 3º da Lei Complementar n.º 123, de 14 de dezembro de 2006, cujos termos declaro conhecer na íntegra, estando apta, portanto, a exercer o direito de preferência como critério de desempate no presente procedimento licitatório e usufruir o tratamento favorecido estabelecido nos art. 42 a 49 da Lei Complementar n.º 123, de 14 de dezembro de 2006, alterado pela LC 147/14. Em atendimento ao disposto da Lei complementar 123/2006, a empresa adotará em seu nome empresarial a expressão EPP.

Declaro ainda que o valor da receita bruta anual da empresa não excedeu aos limites fixados nos incisos I e II do art. 3 da Lei complementar 123/2006

DECLARO, igualmente que a licitante não se encontra nas situações de impedimento constante do art. 3º, §4º da Lei citada.

DECLARAMOS TOTAL RESPONSABILIDADE PELAS INFORMAÇÕES AQUI PRESTADAS E DO BALANÇO PATRIMONIAL/DEMONSTRAÇÕES CONTÁBEIS APRESENTADA PELA EMPRESA.

DECLARA, para fins do disposto no inciso VII do art. 4º da Lei 10.520, de 17 de julho de 2002, que cumpre plena e rigorosamente os requisitos de Habilitação exigidos pelo instrumento convocatório.

Por ser esta a expressão da verdade, firmamos a presente declaração sob as penas da lei, para que produza os efeitos legais, ciente de que, se comprovadamente falsa a declaração, sujeitar-me-emos, na qualidade de declarantes às sanções civis, administrativas e criminais previstas na legislação aplicável.

Araçatuba, (SP), 23 de setembro de 2024



M.K.R. COMERCIO DE EQUIPAMENTOS LTDA
KAREN CRISTIANE RIBEIRO STANICHESKI
CARGO: PROCURADORA/REPRESENTANTE LEGAL
CPF: 277.277.558-50 RG: 27.601.293-8 SSP/SP

3º TABELIÃO DE NOTAS E PROTESTO DE LETRAS E TÍTULOS DE ARAÇATUBA Orentino Martins Filho Tabelião
Rua Tiradentes, 110 - Fone: (18) 3623-4131 - CEP: 16.010-240 - Araçatuba-SP
RECONHEÇO SEMELHANÇA C/ VALOR DECLARADO 2 firma(s) de:
ADRIANO MARCOS CAMPOS DE PAULA E KAREN CRISTIANE RIBEIRO STANICHESKI
Araçatuba/SP, 23 de setembro de 2024.
Em test. _____ da verdade. P: 134 Op. PLENER
Nilson Sampaio - Escrevente
Vlr: R\$ 25.62. C: 1257174 Selo(s): 0048AA-204697



ADRIANO MARCOS CAMPOS DE PAULA
CRC: 1SP217747/O-0
CONTADOR

O presente documento digital foi conferido com o original e assinado digitalmente por Tiago de Oliveira Teixeira, em segunda-feira, 23 de setembro de 2024 16:34:38 GMT-03:00, CNS: 11.337-3 - 3º TABELIÃO DE PROTESTO DE LETRAS E TÍTULOS DE ARAÇATUBA SP/SP, nos termos da medida provisória N. 2.200-2 de 24 de agosto de 2001. Sua autenticidade deverá ser confirmada no endereço eletrônico www.cenad.org.br/autenticidade. O presente documento digital pode ser convertido em papel por meio de autenticação no Tabelionato de Notas. Provedor nº 100/2020 CNJ - artigo 22.

DECLARAÇÕES

Ref. Pregão Eletrônico SRP Nº 036/2024.

A empresa, M.K.R. COMERCIO DE EQUIPAMENTOS LTDA, estabelecida à AV: Marechal Mascarenhas de Moraes nº. 88, sala B, nesta cidade de Araçatuba, estado de São Paulo, inscrita no CNPJ. n.º 31.499.939/0001-76 e Inscrição Estadual n.º 177.427.143.110, por intermédio de sua representante legal/procuradora a Sra. **Karen Cristiane Ribeiro Stanichski**, portadora da Carteira de Identidade 27.601.293-8 e do CPF nº. 277.277.558-50, **DECLARA:**

- Que está enquadrada como Empresa de Pequeno Porte e cumpre os requisitos estabelecidos no artigo 3º da Lei Complementar nº 123, de 2006, estando apta a usufruir do tratamento favorecido estabelecido em seus arts. 42 a 49;
- Que não existe qualquer impedimento entre os previstos nos incisos do § 4º do artigo 3º da Lei Complementar Federal nº. 123/2006.
- Que está ciente e concorda com as condições contidas no Edital e seus anexos;
- Que cumpre os requisitos para a habilitação definidos no Edital e que a proposta apresentada está em conformidade com as exigências editalícias;
- Que inexistem fatos impeditivos para sua habilitação no certame, ciente da obrigatoriedade de declarar ocorrências posteriores;
- Que não emprega menor de 18 anos em trabalho noturno, perigoso ou insalubre e não emprega menor de 16 anos, nos termos do artigo 7º, XXXIII, da Constituição;
- Que não possui, em sua cadeia produtiva, empregados executando trabalho degradante ou forçado, observando o disposto nos incisos III e IV do art. 1º e no inciso III do art. 5º da Constituição Federal;
- Que proposta apresentada para participar do PREGÃO foi elaborada de maneira independente por esta empresa, e o conteúdo da proposta não foi, no todo ou em parte, direta ou indiretamente, informado, discutido ou recebido de qualquer outro participante potencial ou de fato do PREGÃO ELETRÔNICO, por qualquer meio ou por qualquer pessoa;
- Que Não está declarada inidônea por ato do Poder Público;
- Que Não está impedida de transacionar com a Administração Pública ou com qualquer das suas entidades de administração indireta.
- Que Nos termos do artigo 5º, inciso XIII da Lei nº 8.666/93, comprometemo-nos a informar a ocorrência de fato superveniente impeditivo da habilitação e da qualificação exigidas pelo Edital.
- Que Atende aos critérios de qualidade ambiental e sustentabilidade sócio-ambiental, respeitando as normas de proteção do meio ambiente, em conformidade com a IN 01/2010-SLTI.
- Que não existe em seu quadro de empregados, servidores públicos exercendo funções de gerência, administração ou tomada de decisão.
- Que não possui proprietário ou sócio que seja cônjuge, companheiro ou parente em linha reta, colateral ou por afinidade, até o terceiro grau, e por afinidade, até o segundo grau, de agente político do órgão ou entidade contratante ou de servidor público com capacidade de influir no resultado do processo licitatório.
- Possui em seu quadro menos de 20 (vinte) funcionário, portanto CUMPRE DO DISPOSTO NA EMENDA CONSTITUCIONAL ESTADUAL N.º 42/2008
- Que Cumpro a cota de aprendizagem nos termos estabelecidos no art. 429 do CLT.
- Que atende aos requisitos de habilitação, e o declarante responderá pela veracidade das informações prestadas, na forma da lei (art. 63, I, da Lei nº 14.133/2021).
- Que estou ciente e cumpro a reserva de cargos prevista em lei para pessoa com deficiência ou para reabilitado da Previdência Social e que atendam às regras de acessibilidade previstas na legislação, conforme disposto no art. 93 da Lei nº 8.213, de 24 de julho de 1991.
- Que a proposta econômica compreende a integralidade dos custos para atendimento dos direitos trabalhistas assegurados na Constituição Federal, nas leis trabalhistas, nas normas infralegais, nas convenções coletivas de trabalho e nos termos de ajustamento de conduta vigentes na data de entrega das propostas.
- Que tomou conhecimento de todas as informações e das condições locais para o cumprimento das obrigações objeto da licitação

Araçatuba, (SP), 16 de agosto de 2024.

M.K.R. COMERCIO DE EQUIPAMENTOS LTDA
KAREN CRISTIANE RIBEIRO STANICHESKI
CARGO: PROCURADORA/REPRESENTANTE LEGAL
CPF: 277.277.558-50 RG: 27.601.293-8 SSP/SP

**KAREN
CRISTIANE
RIBEIRO
STANICHESKI**
Assinado de
forma digital por
KAREN CRISTIANE
RIBEIRO
STANICHESKI:277
27755850
Dados:
2024.08.16
22:47:11 -03'00'



Consulta Cadastral

Cadastro de Contribuintes de ICMS - Cadesp

Início Consultas Atos de Ofício Configuração Sincronismo Isenções Energia Procurações Eletrônicas Encerramento

Imprimir

Voltar

IE: 177.427.143.110
CNPJ: 31.499.939/0001-76
Nome Empresarial: M.K.R. COMERCIO DE EQUIPAMENTOS LTDA

Situação: Ativo
Data da Inscrição no Estado: 13/09/2018
Regime Estadual: SN
Regime RFB: SN

Empresa - Geral

Nome Empresarial: M.K.R. COMERCIO DE EQUIPAMENTOS LTDA
Natureza Jurídica: Sociedade Empresária Limitada
Data início da Atividade: 13/09/2018
CNPJ da Matriz: 31.499.939/0001-76

Porte: Empresa de Pequeno Porte

Capital Social: R\$ 95.400,00

Regime Estadual: SIMPLES NACIONAL

Data início do regime: 01/01/2024

Regime Especial de IE Única: Não

Regime Especial de IE Única por Município: Não

Estabelecimento - Geral

Nome Fantasia: M.K.R.
CNPJ: 31.499.939/0001-76
IE: 177.427.143.110
NIRE: 35.6.0225856-1

Data da Inscrição no Estado: 13/09/2018
Data Início da IE: 13/09/2018

Situação Cadastral: Ativo
Ocorrência Fiscal: Ativa

Data Início da Situação: 13/09/2018

Tipo de Unidade: Unidade produtiva

Formas de Atuação: Estabelecimento Fixo

Tributário

Substituto Tributário: Não
CPR: 1200
CPR-ST:

Desde: 13/09/2018
Data Início da CPR: 01/01/2024

CNAE Principal: 47.89-0/99 - Comércio varejista de outros produtos não especificados anteriormente
CNAE Secundários: 33.14-7/10 - Manutenção e reparação de máquinas e equipamentos para uso geral não especificados anteriormente
33.21-0/00 - Instalação de máquinas e equipamentos industriais
46.45-1/01 - Comércio atacadista de instrumentos e materiais para uso médico, cirúrgico, hospitalar e de laboratórios
46.63-0/00 - Comércio atacadista de máquinas e equipamentos para uso industrial; partes e peças
46.64-8/00 - Comércio atacadista de máquinas, aparelhos e equipamentos para uso odonto-médico-hospitalar; partes e peças
46.65-6/00 - Comércio atacadista de máquinas e equipamentos para uso comercial; partes e peças
47.44-0/01 - Comércio varejista de ferragens e ferramentas

Data Início do CNAE Prin.: 13/09/2018
Data Início do CNAE Sec.: 13/09/2018
Data Início do CNAE Sec.: 13/09/2018
Data Início do CNAE Sec.: 13/09/2018
Data Início do CNAE Sec.: 13/09/2018
Data Início do CNAE Sec.: 13/09/2018
Data Início do CNAE Sec.: 13/09/2018

DRT: DRT-09 - ARAÇATUBA

Posto Fiscal: PF-10 - ARAÇATUBA



PREFEITURA MUNICIPAL DE ARAÇATUBA



COMPROVANTE DE INSCRIÇÃO E DE SITUAÇÃO CADASTRAL DO MOBILIÁRIO MUNICIPAL

MOBILIÁRIO	CPF/CNPJ	INSCRIÇÃO ESTADUAL	FORMA DE LANÇAMENTO DO ISSQN	DATA DE CADASTRO
88483	31.499.939/0001-76	177.427.143.110	SIMPLES NACIONAL	26/09/2018

NOME/RAZÃO SOCIAL			
M.K.R. COMERCIO DE EQUIPAMENTOS LTDA			
LOGRADOURO	NÚMERO	COMPLEMENTO	
RUA - MARECHAL MASCARENHAS DE MORAIS	88	SALA B	
CEP	BAIRRO	MUNICÍPIO	UF
16075370	JARDIM PARQUE INDUSTRIAL	ARAÇATUBA	SP

CÓDIGO CNAE	DESCRIÇÃO DA ATIVIDADE ECONÔMICA PRINCIPAL
4789099	COMÉRCIO VAREJISTA DE OUTROS PRODUTOS NÃO ESPECIFICADOS ANTERIORMENTE

CÓDIGO CNAE	DESCRIÇÃO DA(S) ATIVIDADE(S) ECONÔMICA(S) SECUNDÁRIA(S)
3314710	Manutenção e reparação de máquinas e equipamentos para uso geral não especificados anteriormente
3321000	INSTALAÇÃO DE MÁQUINAS E EQUIPAMENTOS INDUSTRIAIS
4645101	Comercio atacadista de instrumentos e materiais para uso medico, cirurgico, hospitalares e laborat.
4663000	COMÉRCIO ATACADISTA DE MÁQUINAS E EQUIPAMENTOS PARA USO INDUSTRIAL; PARTES E PEÇAS
4664800	Comércio atacadista de máquinas, aparelhos e equipamentos para uso odonto-médico-hospitalar; partes e peças
4665600	Comércio atacadista de máquinas e equipamentos para uso comercial; partes e peças
4744001	COMÉRCIO VAREJISTA DE FERRAGENS E FERRAMENTAS

SÓCIO: 21413725856	WAGNER STANICHESKI	RESPONSÁVEL
---------------------------	--------------------	-------------

SITUAÇÃO CADASTRAL	DATA DE ABERTURA	DATA DO ENCERRAMENTO
ATIVO	26/09/2018	/ /
CLASSIFICAÇÃO	DATA VIGÊNCIA	DATA DA ÚLTIMA ALTERAÇÃO
ISS VARIÁVEL	11/07/2026	25/07/2023

Autenticação Eletrônica:
Emitida às: 15:56:53 do dia 28/09/2024 Código de Verificação: 2050-2543-9107

CERTIDÃO ESPECÍFICA

CERTIFICAMOS QUE AS INFORMAÇÕES ABAIXO CONSTAM DOS DOCUMENTOS ARQUIVADOS NESTA JUNTA COMERCIAL E SÃO VIGENTES NA DATA DE SUA EXPEDIÇÃO.

AS INFORMAÇÕES DO CAMPO "OUTROS ARQUIVAMENTOS" SÃO RELATOS DOS ELEMENTOS CONSTANTES DE ARQUIVAMENTOS SELECIONADOS PELO REQUERENTE E PODEM TER SOFRIDO ALTERAÇÕES POSTERIORES.

SE HOUVER ARQUIVAMENTOS POSTERIORES, ESTA CERTIDÃO PERDERÁ SUA VALIDADE.

A AUTENTICIDADE DESTA CERTIDÃO E A EXISTÊNCIA DE ALTERAÇÕES POSTERIORES, SE HOUVER, PODERÃO SER CONSULTADAS NO SITE WWW.JUCESPOLINE.SP.GOV.BR, MEDIANTE O CÓDIGO DE AUTENTICIDADE INFORMADO AO FINAL DO DOCUMENTO.

TRANSFORMADA AUTOMATICAMENTE PARA LTDA - ART. 41 DA LEI 14.195 DE 26/08/2021

EMPRESA							
NIRE	REGISTRO	DATA DA CONSTITUIÇÃO	INÍCIO DAS ATIVIDADES	PRAZO DE DURAÇÃO			
35602258561		13/09/2018	04/09/2018	PRAZO INDETERMINADO			
NOME COMERCIAL						TIPO JURÍDICO	
M.K.R. COMERCIO DE EQUIPAMENTOS LTDA						LIMITADA UNIPESSOAL (E.P.P.)	
C.N.P.J.	ENDEREÇO			NÚMERO	COMPLEMENTO		
31.499.939/0001-76	RUA MARECHAL MASCARENHAS DE MORAES			88	SALA B		
BAIRRO	MUNICÍPIO		UF	CEP	MOEDA	VALOR CAPITAL	
PARQUE INDUSTRIAL	ARACATUBA		SP	16075-370	R\$	95.400,00	

OBJETO SOCIAL
COMÉRCIO VAREJISTA DE OUTROS PRODUTOS NÃO ESPECIFICADOS ANTERIORMENTE MANUTENÇÃO E REPARAÇÃO DE MÁQUINAS E EQUIPAMENTOS PARA USO GERAL NÃO ESPECIFICADOS ANTERIORMENTE COMÉRCIO ATACADISTA DE INSTRUMENTOS E MATERIAIS PARA USO MÉDICO, CIRÚRGICO, HOSPITALAR E DE LABORATÓRIOS COMÉRCIO ATACADISTA DE MÁQUINAS E EQUIPAMENTOS PARA USO INDUSTRIAL; PARTES E PEÇAS COMÉRCIO ATACADISTA DE MÁQUINAS E EQUIPAMENTOS PARA USO COMERCIAL; PARTES E PEÇAS EXISTEM OUTRAS ATIVIDADES

SÓCIO E ADMINISTRADOR							
NOME							
WAGNER STANICHESKI							
ENDEREÇO				NÚMERO	COMPLEMENTO		
ARY VILLELA MARTINS				294			
BAIRRO	MUNICÍPIO		UF	CEP	RG		
CONDOMINIO HABIANA	ARACATUBA		SP	16052-900	272216318		
CPF	CARGO					QUANTIDADE COTAS	
214.137.258-56	SÓCIO E ADMINISTRADOR					95.400,00	

DENOMINAÇÕES ANTERIORES
NÃO CONSTAM EM NOSSOS REGISTROS DENOMINAÇÕES ANTERIORES

OUTROS ARQUIVAMENTOS		
DATA	NÚMERO	
13/09/2018	815.287/18-5	

REGISTRO DA DECLARAÇÃO DE ENQUADRAMENTO DE EMPRESA DE PEQUENO PORTE – (EPP).



DATA	NÚMERO	
02/10/2018	432.773/18-6	
ARQUIVAMENTO DE BALANÇO REFERENTE O PERÍODO DE 13/09/2018 À 30/09/2018 .		
DECISÃO DO TITULAR DATADA DE 30/09/2018: DEMONSTRAÇÃO FINANCEIRA, ARQUIVAMENTO DO BALANÇO DE 13/09/2018 A 30/09/2018		
DATA	NÚMERO	
23/11/2018	503.103/18-4	
RETIRA-SE DA SOCIEDADE VALERIA STANICHESKI, NACIONALIDADE BRASILEIRA, RAÇA/COR: NÃO DECLARADA., CPF: 351.626.258-33, RG/RNE: 402622716 - SP, RESIDENTE À RUA AMERICA DO SUL, 782, VILA CARVALHO, ARACATUBA - SP, CEP 16025-300, NA SITUAÇÃO DE SÓCIO E ADMINISTRADOR, ASSINANDO PELA EMPRESA.		
ADMITIDO WAGNER STANICHESKI, NACIONALIDADE BRASILEIRA, RAÇA/COR: BRANCA, CPF: 214.137.258-56, RG/RNE: 272216318 - SP, RESIDENTE À ARY VILLELA MARTINS, 294, CONDOMINIO HABIANA, ARACATUBA - SP, CEP 16052-900, NA SITUAÇÃO DE SÓCIO E ADMINISTRADOR, ASSINANDO PELA EMPRESA, COM VALOR DE PARTICIPAÇÃO NA SOCIEDADE DE \$ 95.400,00.		
CONSOLIDAÇÃO CONTRATUAL DA MATRIZ.		
DATA	NÚMERO	
28/02/2019	108.208/19-9	
DECISÃO DO TITULAR DATADA DE 04/02/2019: DEMONSTRAÇÃO FINANCEIRA, FOI LEVANTADO O BALANÇO PATRIMONIAL EM 31/12/2018 E APROVADO.		
DATA	NÚMERO	
28/02/2019	108.209/19-2	
ARQUIVAMENTO DE BALANÇO REFERENTE O PERÍODO DE 13/09/2018 À 31/12/2018 .		
DATA	NÚMERO	
30/06/2020	175.387/20-5	
ARQUIVAMENTO DE BALANÇO REFERENTE O PERÍODO DE 01/01/2019 À 31/12/2019 .		
DECISÃO DO TITULAR DATADA DE 16/03/2020: DEMONSTRAÇÃO FINANCEIRA, AO 16 (DECIMO SEXTO) DIA DO M S DE MARCO DE 2020 S 17:00 HORAS, NA SEDE DA EMPRESA M.K.R. COMERCIO DE EQUIPAMENTOS EIRELI EPP, NA CIDADE DE ARACATUBA, ESTADO DE SAO PAULO, NA RUA MARECHAL MASCARENHAS DE MORAES, 88, SALA B, PARQUE INDUSTRIAL, CEP 16.075-370, ESTEVE PRESENTE: WAGNER STANICHESKI, BRASILEIRO, CASADO SOB REGIME DE COMUNHAO PARCIAL DE BENS, EMPRESARIO, RESIDENTE E DOMICILIADO NA RUA ARY VILLELA MARTINS, 294, BAIRRO CONDOMINIO HABIANA I, CEP 16.052-900, NESTE MUNICIPIO DE ARACATUBA, ESTADO DE SAO PAULO, NASCIDO AOS 23/09/1976, PORTADOR DA CEDULA DE RG 27.221.631-8 SSP/SP E DO CPF 214.137.258-56. CONSIDERANDO QUE: FOI LEVANTADO O BALANÇO PATRIMONIAL EM 31/12/2019 E APROVADO, POR MEIO DO QUAL SE VERIFICOU A APURACAO DE LUCROS E RESULTADOS DISPONIVEIS.		
DATA	NÚMERO	
27/08/2020	250.442/20-6	
ARQUIVAMENTO DE BALANÇO REFERENTE O PERÍODO DE 01/01/2019 À 31/12/2019 .		
DECISÃO DO TITULAR DATADA DE 16/03/2020: DEMONSTRAÇÃO FINANCEIRA, AO 16 (DECIMO SEXTO) DIA DO M S DE MARCO DE 2020 S 17:00 HORAS, NA SEDE DA EMPRESA M.K.R. COMERCIO DE EQUIPAMENTOS EIRELI EPP, NA CIDADE DE ARACATUBA, ESTADO DE SAO PAULO, NA RUA MARECHAL MASCARENHAS DE MORAES, 88, SALA B, PARQUE INDUSTRIAL, CEP 16.075-370, ESTEVE PRESENTE: WAGNER STANICHESKI, BRASILEIRO, CASADO SOB REGIME DE COMUNHAO PARCIAL DE BENS, EMPRESARIO, RESIDENTE E DOMICILIADO NA RUA ARY VILLELA MARTINS, 294, BAIRRO CONDOMINIO HABIANA I, CEP 16.052-900, NESTE MUNICIPIO DE ARACATUBA, ESTADO DE SAO PAULO, NASCIDO AOS 23/09/1976, PORTADOR DA		

CEDULA DE RG 27.221.631-8 SSP/SP E DO CPF 214.137.258-56. CONSIDERANDO QUE: FOI LEVANTADO O BALANÇO PATRIMONIAL EM 31/12/2019 E APROVADO, POR MEIO DO QUAL SE VERIFICOU A APURACAO DE LUCROS E RESULTADOS DISPONIVEIS.



DATA	NÚMERO
19/02/2021	043.478/21-9

ARQUIVAMENTO DE BALANÇO REFERENTE O PERÍODO DE 01/01/2019 À 31/12/2019 .

DECISÃO DO TITULAR DATADA DE 16/03/2020: DEMONSTRAÇÃO FINANCEIRA, AO 16 (DECIMO SEXTO) DIA DO M S DE MARÇO DE 2020 S 17:00 HORAS, NA SEDE DA EMPRESA M.K.R. COMERCIO DE EQUIPAMENTOS EIRELI EPP, NA CIDADE DE ARACATUBA, ESTADO DE SAO PAULO, NA RUA MARECHAL MASCARENHAS DE MORAES, 88, SALA B, PARQUE INDUSTRIAL, CEP 16.075-370, ESTEVE PRESENTE: WAGNER STANICHESKI, BRASILEIRO, CASADO SOB REGIME DE COMUNHAO PARCIAL DE BENS, EMPRESARIO, RESIDENTE E DOMICILIADO NA RUA ARY VILLELA MARTINS, 294, BAIRRO CONDOMINIO HABIANA I, CEP 16.052-900, NESTE MUNICIPIO DE ARACATUBA, ESTADO DE SAO PAULO, NASCIDO AOS 23/09/1976, PORTADOR DA CEDULA DE RG 27.221.631-8 SSP/SP E DO CPF 214.137.258-56. CONSIDERANDO QUE: FOI LEVANTADO O BALANÇO PATRIMONIAL EM 31/12/2019 E APROVADO, POR MEIO DO QUAL SE VERIFICOU A APURACAO DE LUCROS E RESULTADOS DISPONIVEIS.

ÚLTIMO DOCUMENTO ARQUIVADO

DATA	NÚMERO
19/02/2021	043.478/21-9

ARQUIVAMENTO DE BALANÇO REFERENTE O PERÍODO DE 01/01/2019 À 31/12/2019 .

DECISÃO DO TITULAR DATADA DE 16/03/2020: DEMONSTRAÇÃO FINANCEIRA, AO 16 (DECIMO SEXTO) DIA DO M S DE MARÇO DE 2020 S 17:00 HORAS, NA SEDE DA EMPRESA M.K.R. COMERCIO DE EQUIPAMENTOS EIRELI EPP, NA CIDADE DE ARACATUBA, ESTADO DE SAO PAULO, NA RUA MARECHAL MASCARENHAS DE MORAES, 88, SALA B, PARQUE INDUSTRIAL, CEP 16.075-370, ESTEVE PRESENTE: WAGNER STANICHESKI, BRASILEIRO, CASADO SOB REGIME DE COMUNHAO PARCIAL DE BENS, EMPRESARIO, RESIDENTE E DOMICILIADO NA RUA ARY VILLELA MARTINS, 294, BAIRRO CONDOMINIO HABIANA I, CEP 16.052-900, NESTE MUNICIPIO DE ARACATUBA, ESTADO DE SAO PAULO, NASCIDO AOS 23/09/1976, PORTADOR DA CEDULA DE RG 27.221.631-8 SSP/SP E DO CPF 214.137.258-56. CONSIDERANDO QUE: FOI LEVANTADO O BALANÇO PATRIMONIAL EM 31/12/2019 E APROVADO, POR MEIO DO QUAL SE VERIFICOU A APURACAO DE LUCROS E RESULTADOS DISPONIVEIS.

FIM DAS INFORMAÇÕES PARA NIRE: 35602258561
DATA DA ÚLTIMA ATUALIZAÇÃO DA BASE DE DADOS: 28/09/2024



documento
assinado
digitalmente

Certidão Específica. Documento certificado por MARINA CENTURION DARDANI, Secretária Geral da Jucesp. A Junta Comercial do Estado de São Paulo, garante a autenticidade deste documento quando visualizado diretamente no portal www.jucesponline.sp.gov.br sob o número de autenticidade 248350417, sábado, 28 de setembro de 2024 às 16:15:17.

CERTIDÃO SIMPLIFICADA

CERTIFICAMOS QUE AS INFORMAÇÕES ABAIXO CONSTAM DOS DOCUMENTOS ARQUIVADOS NESTA JUNTA COMERCIAL E SÃO VIGENTES NA DATA DE SUA EXPEDIÇÃO.

SE HOUVER ARQUIVAMENTOS POSTERIORES, ESTA CERTIDÃO PERDERÁ SUA VALIDADE.

A AUTENTICIDADE DESTA CERTIDÃO E A EXISTÊNCIA DE ARQUIVAMENTOS POSTERIORES, SE HOUVER, PODERÃO SER CONSULTADAS NO SITE WWW.JUCESPONLINE.SP.GOV.BR, MEDIANTE O CÓDIGO DE AUTENTICIDADE INFORMADO AO FINAL DO DOCUMENTO.

TRANSFORMADA AUTOMATICAMENTE PARA LTDA - ART. 41 DA LEI 14.195 DE 26/08/2021

EMPRESA						
NIRE 35602258561	REGISTRO	DATA DA CONSTITUIÇÃO 13/09/2018	INÍCIO DAS ATIVIDADES 04/09/2018	PRAZO DE DURAÇÃO PRAZO INDETERMINADO		
NOME COMERCIAL M.K.R. COMERCIO DE EQUIPAMENTOS LTDA				TIPO JURÍDICO LIMITADA UNIPESSOAL (E.P.P.)		
C.N.P.J. 31.499.939/0001-76	ENDEREÇO RUA MARECHAL MASCARENHAS DE MORAES		NÚMERO 88	COMPLEMENTO SALA B		
BAIRRO PARQUE INDUSTRIAL	MUNICÍPIO ARACATUBA	UF SP	CEP 16075-370	MOEDA R\$	VALOR CAPITAL 95.400,00	

OBJETO SOCIAL
COMÉRCIO VAREJISTA DE OUTROS PRODUTOS NÃO ESPECIFICADOS ANTERIORMENTE MANUTENÇÃO E REPARAÇÃO DE MÁQUINAS E EQUIPAMENTOS PARA USO GERAL NÃO ESPECIFICADOS ANTERIORMENTE COMÉRCIO ATACADISTA DE INSTRUMENTOS E MATERIAIS PARA USO MÉDICO, CIRÚRGICO, HOSPITALAR E DE LABORATÓRIOS COMÉRCIO ATACADISTA DE MÁQUINAS E EQUIPAMENTOS PARA USO INDUSTRIAL; PARTES E PEÇAS COMÉRCIO ATACADISTA DE MÁQUINAS E EQUIPAMENTOS PARA USO COMERCIAL; PARTES E PEÇAS EXISTEM OUTRAS ATIVIDADES

SÓCIO E ADMINISTRADOR						
NOME WAGNER STANICHESKI						
ENDEREÇO ARY VILLELA MARTINS			NÚMERO 294	COMPLEMENTO		
BAIRRO CONDOMINIO HABIANA	MUNICÍPIO ARACATUBA	UF SP	CEP 16052-900	RG 272216318		
CPF 214.137.258-56	CARGO SÓCIO E ADMINISTRADOR				QUANTIDADE COTAS 95.400,00	

ÚLTIMO DOCUMENTO ARQUIVADO		
DATA 19/02/2021	NÚMERO 043.478/21-9	
ARQUIVAMENTO DE BALANÇO REFERENTE O PERÍODO DE 01/01/2019 À 31/12/2019 .		
DECISÃO DO TITULAR DATADA DE 16/03/2020: DEMONSTRAÇÃO FINANCEIRA, AO 16 (DECIMO SEXTO) DIA DO M S DE MARCO DE 2020 S 17:00 HORAS, NA SEDE DA EMPRESA M.K.R. COMERCIO DE EQUIPAMENTOS EIRELI EPP, NA CIDADE DE ARACATUBA, ESTADO DE SAO PAULO, NA RUA MARECHAL MASCARENHAS DE MORAES, 88, SALA B, PARQUE INDUSTRIAL, CEP 16.075-370, ESTEVE PRESENTE: WAGNER STANICHESKI, BRASILEIRO, CASADO SOB REGIME DE COMUNHAO PARCIAL DE BENS, EMPRESARIO, RESIDENTE E DOMICILIADO NA RUA ARY VILLELA MARTINS, 294, BAIRRO CONDOMINIO HABIANA I,		

CEP 16.052-900, NESTE MUNICIPIO DE ARACATUBA, ESTADO DE SAO PAULO, NASCIDO AOS 23/09/1976, PORTADOCEDULA DE RG 27.221.631-8 SSP/SP E DO CPF 214.137.258-56. CONSIDERANDO QUE: FOI LEVANTADO O BALANÇO PATRIMONIAL EM 31/12/2019 E APROVADO, POR MEIO DO QUAL SE VERIFICOU A APURACAO DE LUCROS E RESULTADOS DISPONIVEIS.



FIM DAS INFORMAÇÕES PARA NIRE: 35602258561
DATA DA ÚLTIMA ATUALIZAÇÃO DA BASE DE DADOS: 28/09/2024



documento
assinado
digitalmente

Certidão Simplificada. Documento certificado por MARINA CENTURION DARDANI, Secretária Geral da Jucesp. A Junta Comercial do Estado de São Paulo, garante a autenticidade deste documento quando visualizado diretamente no portal www.jucesponline.sp.gov.br sob o número de autenticidade 248350410, sábado, 28 de setembro de 2024 às 16:14:35.



M.K.R EQUIPAMENTOS

M.K.R. COMERCIO DE EQUIPAMENTOS EIRELI
Rua Marechal Mascarenhas de Moraes 88,
Bairro: Industrial Sala B, CEP: 16075-370
Fone: (18) 3621-2782 Araçatuba/SP
E-mail: faturamento@kcrequipamentos.com.br

DANFE
DOCUMENTO
AUXILIAR DA NOTA
FISCAL ELETRÔNICA

0-ENTRADA
1-SAÍDA

Nº: 000.001.158
SÉRIE: 001
FOLHA: 1/1



CHAVE DE ACESSO

3519 1131 4999 3900 0176 5500 1000 0011 581C

Consulta de autenticidade no portal nacional da NF-e
www.nfe.fazenda.gov.br/portal
ou no site da Sefaz Autorizadora

NATUREZA DA OPERAÇÃO VENDAS DE MERC. ADQUIRIDAS E/OU RECEBIDAS DE TERCEIROS		PROTOCOLO DE AUTORIZAÇÃO DE USO 135190886683600 27/11/2019 08:09:58
INSCRIÇÃO ESTADUAL 177427143110	INSCRIÇÃO ESTADUAL DO SUBST. TRIBUT.	CNPJ 31.499.939/0001-76

DESTINATÁRIO / REMETENTE NOME / RAZÃO SOCIAL SAO PAULO SECRETARIA DA ADM. PENITENCIARIA		CNPJ / CPF 96.291.141/0040-96	DT. DA EMISSÃO 27/11/2019
ENDEREÇO ROD MARECHAL RONDON, nº KM 350,		BAIRRO / DISTRITO ZONA RURAL	CEP 17047-852
MUNICÍPIO BAURU		UF SP	FONE / FAX (14) 3109-2450
		INSCR. ESTADUAL ISENTO	HORA DA SAÍDA 08:18:00
FATURA / DUPLICATA 001 27/12/2019 3.400,00			

CÁLCULO DO IMPOSTO				
BASE DE CÁLCULO DO ICMS 0,00	VALOR DO ICMS 0,00	BASE DE CALC. DO ICMS S.T. 0,00	VALOR DO ICMS S.T. 0,00	VALOR TOTAL DOS PRODUTOS 3.400,00
VALOR DO FRETE 0,00	VALOR DO SEGURO 0,00	DESCONTO 0,00	OUTRAS DESP. ACESSÓRIAS 0,00	VALOR TOTAL DO IPI 0,00
				VALOR TOTAL DA NOTA 3.400,00

TRANSPORTADOR / VOLUMES TRANSPORTADOS						
NOME / RAZÃO SOCIAL TTJB TRANSPORTES E LOGISTICA - EIRELI		FRETE/CONTA 0-Emitente	CÓDIGO ANTT	PLACA/VEÍC	UF	CNPJ / CPF 11.423.942/0001-07
ENDEREÇO AV TOWER AUTOMOTIVE 300 KM 201 PORT 02 MOD 12		MUNICÍPIO ARUJA	UF SP	INSCRIÇÃO ESTADUAL 188066954113		
QUANTIDADE 2	ESPÉCIE CX	MARCA	NUMERAÇÃO 0	PESO BRUTO 62,000	PESO LÍQUIDO 62,000	

DADOS DOS PRODUTOS / SERVIÇOS														
CÓD.	DESCR.PRODUTO/SERVIÇO	NCM/SH	CST	CFOP	UN	QD	VR.UNIT.	VR.TOTAL	BS.ICMS	VR.ICMS	IPI	%ICMS	%IPI	TRIB.
014.13	BALANCA ELETROICA, MARCA LIDER, MOD. B-650 CAP. 500 KG DIV. 100 G ACO CARBONO LISA 1,00 X 1,00 M LD 1050 NUMERO DE SERIE: 69955	84238200	0102	5102	UN	1,00	3.400,00	3.400,00	0,00	0,00	0,00	0,00	0,00	933,30

ICMS Op.Própria: Base 0.00 - %Reducao 26.67 - %Normal 0.00 - Valor 0.00 TOTAL APROXIMADO DE TRIBUTOS FEDERAIS, ESTADUAIS: RS933.30 LOCAL DE ENTREGA: ROD MARECHAL RONDON, KM 353 ZONA RURAL - BAURU- SP - CNPJ: 96.291.141/0040-9 Base de calculo ICMS reduz. conf. Convenio ICMS n.52/91 prorrogada pelo Conv. ICMS CONFAZ 49/ 2017 Documento emitido por empresa ME/EPP Optante do Simples Nacional - Nao gera direito a crédito de ICMS e IPI. Remetente optante pelo Simples Nacional Suspensa a obrigatoriao do recolhimento do Diferencial de Aliquotas até o julgamento final da acao, por forca de decisao do STF em 17/02/2016, na ADIN n 5464 . DECLARACAO DE OPTANTE DO SIMPLES NACIONAL ANEXA *CONFIRA A MERCADORIA NO ATO DO RECEBIMENTO/ACEITE. NÃO ACEITAMOS RECLAMACOES POSTERIORES.* Documento emitido por empresa ME/EPP Optante do Simples Nacional - Nao gera direito a crédito de ICMS e IPI. Remetente optante pelo Simples Nacional Suspensa a obrigatoriao do recolhimento do Diferencial de Aliquotas até o julgamento final da acao, por forca de decisao do STF em 17/02/2016, na ADIN n 5464 . DECLARACAO DE OPTANTE DO SIMPLES NACIONAL ANEXA *CONFIRA A MERCADORIA NO ATO DO RECEBIMENTO/ACEITE. NÃO ACEITAMOS RECLAMACOES POSTERIORES.* REFERENTE A NOTA DE EMPENHO 2019NE00623 DE 25/10/2019. REFERENTE AO CONVITE ELETRONICO 38013300012019CC0223. DADOS BANCARIOS M.K.R. - BANCO DO BRASIL AG: 7646-5 E C/C 104-X MKR EQUIPAMENTOS. AGENDAMENTO PREVIO COM ALMOXARIFADO TEL (14) 31092450 RAMAL 255.

DADOS ADICIONAIS	
**Segue acima da nota a descrição da observação.	RESERVADO AO FISCO

Powered by Forsoft - www.forsoft.com.br

RECEBEMOS DE M.K.R. COMERCIO DE EQUIPAMENTOS EIRELI OS PRODUTOS E/OU SERVIÇOS CONSTANTES DA NOTA FISCAL ELETRÔNICA INDICADA AO LADO. EMISSÃO: 27/11/2019 VALOR TOTAL: 3.400,00 DESTINATÁRIO: SAO PAULO SECRETARIA DA ADM. PENITENCIARIA - ROD MARECHAL RONDON, KM 350, ZONA RURAL, BAURU, SP		NF-e
Data de Recebimento	Identificação e Assinatura do Recebedor	Nº: 000.001.158
		SÉRIE: 001

M.K.R EQUIPAMENTOS

M.K.R. COMERCIO DE EQUIPAMENTOS EIRELI
Rua Marechal Mascarenhas de Moraes 88,
Bairro: Industrial Sala B, CEP: 16075-370
Fone: (18) 3621-2782 Araçatuba/SP
E-mail: faturamento@kcrequipamentos.com.br

DANFE
DOCUMENTO
AUXILIAR DA NOTA
FISCAL ELETRÔNICA

0-ENTRADA
1-SAÍDA **1**
Nº: 000.001.759
SÉRIE: 001
FOLHA: 1/1



CHAVE DE ACESSO

3520 0231 4999 3900 0176 5500 1000 0017 5913

Consulta de autenticidade no portal nacional da NF-e
www.nfe.fazenda.gov.br/portal
ou no site da Sefaz Autorizadora

NATUREZA DA OPERAÇÃO VENDAS DE MERC. ADQUIRIDAS E/OU RECEBIDAS DE TERCEIROS		PROTOCOLO DE AUTORIZAÇÃO DE USO 135200148358194 21/02/2020 09:56:31	
INSCRIÇÃO ESTADUAL 177427143110	INSCRIÇÃO ESTADUAL DO SUBST. TRIBUT.	CNPJ 31.499.939/0001-76	

DESTINATÁRIO / REMETENTE

NOME / RAZÃO SOCIAL MUNICÍPIO DE ARACATUBA		CNPJ / CPF 45.511.847/0001-79	DT. DA EMISSÃO 21/02/2020
ENDEREÇO RUA COELHO NETO, nº 73, PACO MUNICIPAL		BAIRRO / DISTRITO VILA SAO PAULO	CEP 16015-435
MUNICÍPIO ARACATUBA	UF SP	FONE / FAX (18) 3607-6668	INSCR. ESTADUAL ISENTO
			HORA DA SAÍDA 09:55:00

FATURA / DUPLICATA

001 22/03/2020 20.160,00

CÁLCULO DO IMPOSTO

BASE DE CÁLCULO DO ICMS 20.160,00	VALOR DO ICMS 3.628,80	BASE DE CÁLC. DO ICMS S.T. 0,00	VALOR DO ICMS S.T. 0,00	VALOR TOTAL DOS PRODUTOS 20.160,00	
VALOR DO FRETE 0,00	VALOR DO SEGURO 0,00	DESCONTO 0,00	OUTRAS DESP. ACESSÓRIAS 0,00	VALOR TOTAL DO IPI 0,00	VALOR TOTAL DA NOTA 20.160,00

TRANSPORTADOR / VOLUMES TRANSPORTADOS

NOME / RAZÃO SOCIAL		FRETE/CONTA 0-Emitente	CÓDIGO ANTT	PLACA/VEÍC	UF	CNPJ / CPF
ENDEREÇO		MUNICÍPIO			UF	INSCRIÇÃO ESTADUAL
QUANTIDADE 28	ESPÉCIE CX	MARCA	NUMERAÇÃO 0	PESO BRUTO 476,000	PESO LÍQUIDO 476,000	

DADOS DOS PRODUTOS / SERVIÇOS

CÓD.	DESCR.PRODUTO/SERVIÇO	NCM/SH	CST	CFOP	UN	QD	VR.UNIT.	VR.TOTAL	BS.ICMS	VR.ICMS	IPI	%ICMS	%IPI	TRIB.
009.7	BALANCA ELETRONICA, MARCA LIDER, MOD. P-200C CAP. 200 KG DIV. 100 G ACO CARBONO 0,30 X 0,40 M LD 1050 NUMERO DE SERIE: 72257 72258 72259 72260 72261 72262 72263 72264 72265 72266 72267 72268 72269 72270 72271 72272 72273 72274 72275 72276 72277 72278 72279 72280 72281 72282 72283 72284	84231000	000	5102	UN	28,00	720,00	20.160,00	20.160,00	3.628,80	0,00	18,00	0,00	7.418,88

DADOS ADICIONAIS

TOTAL APROXIMADO DE TRIBUTOS FEDERAIS, ESTADUAIS: R\$7418,88 LOCAL DE ENTREGA: RUA COELHO NETO, 1999 VILA NOVA - ARACATUBA-SP - CNPJ: 45.511.847/0001-7 **CONFIRA A MERCADORIA NO ATO DO RECEBIMENTO. NÃO ACEITAMOS RECLAMAÇÕES POSTERIORES, NA DÚVIDA CONTATE ANTES DO ACEITE. ** COND.DE PAGAMENTO A PRAZO: BOLETO BANCÁRIO ANEXADO A ESTA NOTA FISCAL. NÃO AUTORIZADO PAGAMENTO VIA DEPOSITO/TRANSFERENCIA BANCARIA SEM AUTORIZAÇÃO DO FINANCEIRO@LIDERBALANCAS.COM.BR REFERENTE A AUTORIZAÇÃO DE FORNECIMENTO 5450/2020 DE 20/01/2020. REFERENTE AO PREGAO PRESENCIAL 082/2019. DADOS BANCÁRIOS M.K.R. - BANCO DO BRASIL AG: 7646-5 E C/C 104-X MKR EQUIPAMENTOS. AGENDAMENTO PREVIO COM ALINE 18 3636 1130	RESERVADO AO FISCO
---	--------------------

Powered by Forsoft - www.forsoft.com.br

RECEBEMOS DE M.K.R. COMERCIO DE EQUIPAMENTOS EIRELI OS PRODUTOS E/OU SERVIÇOS CONSTANTES DA NOTA FISCAL ELETRÔNICA INDICADA AO LADO. EMISSÃO: 21/02/2020 VALOR TOTAL: 20.160,00 DESTINATÁRIO: MUNICÍPIO DE ARACATUBA - RUA COELHO NETO, 73, VILA SAO PAULO, ARACATUBA, SP		NF-e Nº: 000.001.759 SÉRIE: 001
Data de Recebimento	Identificação e Assinatura do Recebedor	

M.K.R EQUIPAMENTOS

M.K.R. COMERCIO DE EQUIPAMENTOS EIRELI
Rua Marechal Mascarenhas de Moraes 88,
Bairro: Industrial Sala B, CEP: 16075-370
Fone: (18) 3621-2782 Araçatuba/SP
E-mail: faturamento@kcrequipamentos.com.br

DANFE
DOCUMENTO
AUXILIAR DA NOTA
FISCAL ELETRÔNICA

0-ENTRADA
1-SAÍDA **1**
Nº: 000.001.760
SÉRIE: 001
FOLHA: 1/1



CHAVE DE ACESSO

3520 0231 4999 3900 0176 5500 1000 0017 6012

Consulta de autenticidade no portal nacional da NF-e
www.nfe.fazenda.gov.br/portal
ou no site da Sefaz Autorizadora

NATUREZA DA OPERAÇÃO VENDAS DE MERC. ADQUIRIDAS E/OU RECEBIDAS DE TERCEIROS		PROTOCOLO DE AUTORIZAÇÃO DE USO 135200148359617 21/02/2020 09:56:51	
INSCRIÇÃO ESTADUAL 177427143110	INSCRIÇÃO ESTADUAL DO SUBST. TRIBUT.	CNPJ 31.499.939/0001-76	

DESTINATÁRIO / REMETENTE		CNPJ / CPF	DT. DA EMISSÃO
NOME / RAZÃO SOCIAL MUNICÍPIO DE ARACATUBA		45.511.847/0001-79	21/02/2020
ENDEREÇO RUA COELHO NETO, nº 73, PACO MUNICIPAL		BAIRRO / DISTRITO VILA SAO PAULO	CEP 16015-435
MUNICÍPIO ARACATUBA		UF SP	DT. DA SAÍDA 21/02/2020
		FONE / FAX (18) 3607-6668	INSCR. ESTADUAL ISENTO
			HORA DA SAÍDA 09:58:00

FATURA / DUPLICATA 001 22/03/2020 12.080,00

CÁLCULO DO IMPOSTO						
BASE DE CÁLCULO DO ICMS 12.080,00	VALOR DO ICMS 2.174,40	BASE DE CÁLC. DO ICMS S.T. 0,00	VALOR DO ICMS S.T. 0,00	VALOR TOTAL DOS PRODUTOS 12.080,00		
VALOR DO FRETE 0,00	VALOR DO SEGURO 0,00	DESCONTO 0,00	OUTRAS DESP. ACESSÓRIAS 0,00	VALOR TOTAL DO IPI 0,00	VALOR TOTAL DA NOTA 12.080,00	

TRANSPORTADOR / VOLUMES TRANSPORTADOS							
NOME / RAZÃO SOCIAL			FRETE/CONTA 0-Emitente	CÓDIGO ANTT	PLACA/VEÍC	UF	CNPJ / CPF
ENDEREÇO			MUNICÍPIO			UF	INSCRIÇÃO ESTADUAL
QUANTIDADE 17	ESPÉCIE CX	MARCA	NUMERAÇÃO 0	PESO BRUTO 289,000	PESO LÍQUIDO 289,000		

DADOS DOS PRODUTOS / SERVIÇOS														
CÓD.	DESCR.PRODUTO/SERVIÇO	NCM/SH	CST	CFOP	UN	QD	VR.UNIT.	VR.TOTAL	BS.ICMS	VR.ICMS	IPI	%ICMS	%IPI	TRIB.
009.7	BALANCA ELETRONICA, MARCA LIDER, MOD. P-200C CAP. 200 KG DIV. 100 G ACO CARBONO 0,30 X 0,40 M LD 1050 NUMERO DE SERIE: 72285 72286 72287 72288 72289 72290 72291 72292 72293 72294 72295 72296 72297	84231000	000	5102	UN	13,00	720,00	9.360,00	9.360,00	1.684,80	0,00	18,00	0,00	3.444,48
013.12	BALANCA ELETRONICA, MARCA LIDER, MOD. P-200M CAP. 200 KG DIV. 100 G ACO CARBONO 0,28 x 0,32 M DISPLAY CRISTAL LIQUIDO NUMERO DE SERIE: 72342 72343 72344 72345	84231000	000	5102	UN	4,00	680,00	2.720,00	2.720,00	489,60	0,00	18,00	0,00	1.000,96

DADOS ADICIONAIS TOTAL APROXIMADO DE TRIBUTOS FEDERAIS, ESTADUAIS: R\$4445,44 LOCAL DE ENTREGA: RUA COELHO NETO, 1999 VILA NOVA - ARACATUBA-SP - CNPJ: 45.511.847/0001-7 **CONFIRA A MERCADORIA NO ATO DO RECEBIMENTO. NÃO ACEITAMOS RECLAMAÇÕES POSTERIORES, NA DUVIDA CONTATE ANTES DO ACEITE. ** COND.DE PAGAMENTO A PRAZO: BOLETO BANCARIO ANEXADO A ESTA NOTA FISCAL. NÃO AUTORIZADO PAGAMENTO VIA DEPOSITO/TRANSFERENCIA BANCARIA SEM AUTORIZAÇÃO DO FINANCEIRO@LIDERBALANCAS.COM.BR REFERENTE A AUTORIZAÇÃO DE FORNECIMENTO 5450/2020 DE 20/01/2020. REFERENTE AO PREGAO PRESENCIAL 082/2019. DADOS BANCARIOS M.K.R. - BANCO DO BRASIL AG: 7646-5 E C/C 104-X MKR EQUIPAMENTOS. AGENDAMENTO PREVIO COM ALINE 18 3636 1130	RESERVADO AO FISCO
--	--------------------

Powered by Forsoft - www.forsoft.com.br

RECEBEMOS DE M.K.R. COMERCIO DE EQUIPAMENTOS EIRELI OS PRODUTOS E/OU SERVIÇOS CONSTANTES DA NOTA FISCAL ELETRÔNICA INDICADA AO LADO. EMISSÃO: 21/02/2020 VALOR TOTAL: 12.080,00 DESTINATÁRIO: MUNICÍPIO DE ARACATUBA - RUA COELHO NETO, 73, VILA SAO PAULO, ARACATUBA, SP		NF-e Nº: 000.001.760 SÉRIE: 001
Data de Recebimento	Identificação e Assinatura do Recebedor	

**MINISTÉRIO DO DESENVOLVIMENTO, INDÚSTRIA E
COMÉRCIO EXTERIOR - MDIC
INSTITUTO NACIONAL DE METROLOGIA, NORMALIZAÇÃO E
QUALIDADE INDUSTRIAL - INMETRO
Portaria INMETRO/DIMEL/Nº 006, de 11 de janeiro de 2007.**

O Diretor de Metrologia Legal do Instituto Nacional de Metrologia, Normalização e Qualidade Industrial - Inmetro, no exercício da delegação de competência outorgada pelo Senhor Presidente do Inmetro, através da Portaria nº 257, de 12 de novembro de 1991, conferindo-lhe as atribuições dispostas no subitem 4.1, alínea "g", da regulamentação metrológica aprovada pela Resolução nº 11, de 12 outubro de 1988, do Conmetro, resolve:

Aprovar os modelos B-140, B-150, B160, B-180, B-520, B-530 e B650, de instrumentos de pesagem não automáticos, de equilíbrio automático, eletrônico, digital, classe de exatidão **III**, marca LIDER, bem como as instruções que devem ser observadas quando da realização das verificações metrológicas.

1 CARACTERÍSTICAS DOS MODELOS:

1.1 Fabricante: Marcos Ribeiro & Cia Ltda.

Endereço: Rua Jorge Mellen Rezek, 3411, Bairro Industrial

CEP: 16075-405 Araçatuba, SP

1.2 Descrição: Instrumento de pesagem de funcionamento não automático, de equilíbrio automático, eletrônico, digital, constituído basicamente por dispositivo receptor de carga (plataforma), dispositivo de equilíbrio de carga composto por 1(uma) célula de carga e 4 (quatro) células de carga e caixa de junção das células (modelo B-640), e dispositivos indicadores (LD 1050, LD 1051, LD 2050 e LD 2051) contendo 01 (um) mostrador.

1.3 Marca: LIDER

1.4 Modelo, classe de exatidão, carga máxima, valor de divisão de verificação, número de divisões de verificação, carga mínima e dimensões do dispositivo receptor de carga, constantes do quadro anexo à presente portaria.

1.5 Dispositivos indicadores:

1.5.1 Eletrônico, digital, modelos LD 1050 e LD 1051, marca LIDER, cujas características e indicações principais estão conforme a Portaria Inmetro/Dimel nº 85 de 17 de junho de 2004, de aprovação dos referidos modelos.

1.5.2 Eletrônico, digital, modelos LD 2050 e LD 2051, marca LIDER, cujas características e indicações principais estão conforme a Portaria Inmetro/Dimel nº 87 de 17 de junho de 2004, de aprovação dos referidos modelos.

1.6 Legendas:

1.6.1 Conforme o especificado nas respectivas portarias de aprovação de modelo dos dispositivos indicadores, referidas no subitem 1.5, naquilo que for aplicável.

1.7 Dispositivos complementares:

1.7.1 Conforme o especificado nas respectivas portarias de aprovação de modelo dos dispositivos indicadores, referidas no subitem 1.5, naquilo que for aplicável.

2 FORMA, DIMENSÕES E QUALIDADE DOS MATERIAIS:

2.1 Conforme memorial descritivo e desenhos constantes do Processo nº 52600 4963/2006.

3 RESTRIÇÕES:

3.1 Os instrumentos configurados com carga máxima inferior ou igual a 100 kg terão uso interdito para venda direta ao público.

3.2 Conforme o especificado nas respectivas portarias de aprovação de modelo dos dispositivos indicadores referidos no subitem 1.5, naquilo que for aplicável.

4 INSCRIÇÕES OBRIGATÓRIAS:

4.1 Os modelos, a que se refere a presente portaria, devem trazer, em local de fácil visibilidade, as seguintes inscrições:

a) marca ou nome do fabricante;

- b) endereço do fabricante;
- c) designação do modelo;
- d) número de série e ano de fabricação;
- e) número da portaria de aprovação de modelo;
- f) classe de exatidão, na forma: **III** ;
- g) carga máxima, na forma: Max...;
- h) carga mínima, na forma: Min....;
- i) valor de divisão de verificação, na forma: e=....;
- j) limites particulares de temperatura, na forma: +10 °C / +40 °C ;
- k) interditado para venda direta ao público.

4.2 As inscrições relativas às alíneas "g", "h" e "i", do subitem 4.1, devem constar no instrumento, próximas à indicação do resultado da pesagem, conforme o estabelecido no subitem 7.1.4 do RTM aprovado pela Portaria Inmetro nº 236/94, sendo que a inscrição relativa à alínea "k" deve constar perto do mostrador, em conformidade com o estabelecido no subitem 4.16 do referido RTM.

5 CONTROLE METROLÓGICO:

5.1 Verificações e erros máximos admissíveis: Conforme Portaria Inmetro nº 236/94 e normas de procedimentos pertinentes.

5.2 Marca de verificação: Identificadora do órgão metrológico e do ano de execução da verificação, deve ser aposta no instrumento em local apropriado e visível, sem que seja necessário deslocar o instrumento quando em uso, em conformidade com o estabelecido no subitem 7.2 do RTM aprovado pela Portaria Inmetro nº 236/94.

5.3 Marca de selagem: Nas verificações, serão selados os pontos indicados no desenho anexo à presente portaria.

6 DESENHOS ANEXOS À PRESENTE PORTARIA:

6.1 Vistas frontal e lateral do modelo B-140.

6.2 Perspectiva do modelo B-150.

6.3 Vistas frontal e lateral do modelo B-160.

6.4 Vistas frontal e lateral do modelo B-180.

6.5 Perspectiva do modelo B-520.

6.6 Vistas frontal e lateral do modelo B-530.

6.7 Perspectiva e vista frontal com detalhe do plano de selagem do modelo B-650 (sem coluna).

6.8 Perspectiva e vista frontal com detalhe do plano de selagem do modelo B-650 (com coluna).

6.9 Vista da placa de identificação dos modelos B-140, B-150, B160, B-180, B-520, B-530 e B650.

7 ENTRADA EM VIGOR:

7.1 Esta portaria entra em vigor na data de sua assinatura e terá validade de 10 (dez) anos.

JORGE LUIZ SEEWALD
Diretor de Metrologia Legal do Inmetro

Modelo	Classe de Exatidão	Carga Máxima (Max) (kg)	Valor de Divisão de Verificação (e) (g)	Carga Mínima (Min)	Número de divisões de Verificação (n)	Dimensões do Dispositivo Receptor de Carga (m x m)
B-140	III	1 ... 3	0,1 ... 1	20 e	$100 \leq n \leq 10.000$	0,1 a 0,26 x 0,1 a 0,26
B-150		5 ... 200	0,5 ... 50		$100 \leq n \leq 10.000$	0,20 a 0,70 x 0,20 a 0,70
B-160		5 ... 60	0,5 ... 10		$100 \leq n \leq 10.000$	0,20 a 0,50 x 0,20 a 0,60
B-180		5 ... 60	0,5 ... 10		$100 \leq n \leq 10.000$	0,20 a 0,50 x 0,20 a 0,60
B-520		5 ... 300	0,5 ... 100		$100 \leq n \leq 10.000$	0,20 a 1,00 x 0,20 a 1,00
B-530		5 ... 300	0,5 ... 100		$100 \leq n \leq 10.000$	0,20 a 1,00 x 0,20 x 1,00
B-650		500 ... 5000	50 ... 1000		$500 \leq n \leq 10.000$	0,80 a 2,00 x 0,80 a 3,00

INDICADORES QUE SERÃO INTERLIGADOS
A BALANÇA MODELO B140

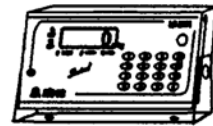
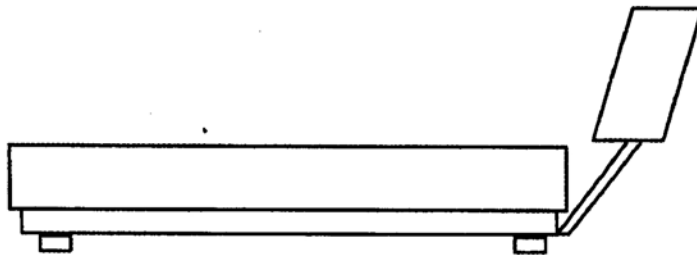
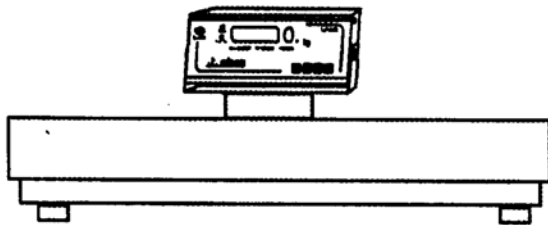

LD 2051

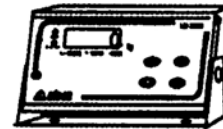

LD 2050

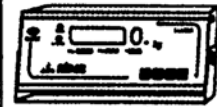

LD 1050

DESENHO ANEXO À PORTARIA INMETRO/DIMEL Nº 006 DE 11 DE janeiro DE 2007



FABRICANTE:

MARCOS RIBEIRO & CIA LTDA.

COTAS EM:

ESCALA:

VISTAS FRONTAL E LATERAL DO MODELO B-140

ANEXO:

1

INDICADORES QUE SERÃO INTERLIGADOS A BALANÇA MODELO B150

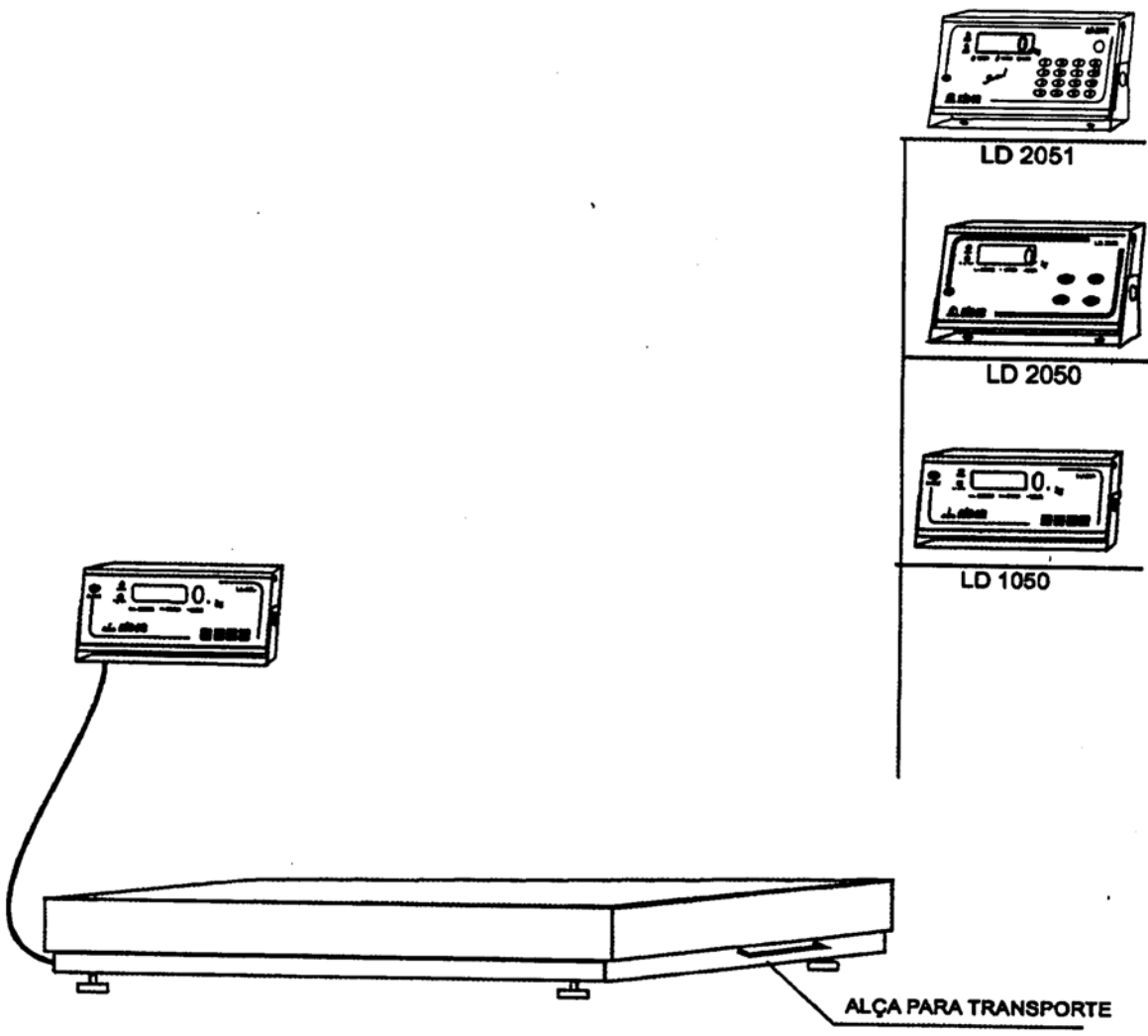

DESENHO ANEXO À PORTARIA INMETRO/DIMEL Nº 006 DE 11 DE janeiro DE 2007

	FABRICANTE:	MARCOS RIBEIRO & CIA LTDA.	COTAS EM:
		PERSPECTIVA MODELO B-150	ESCALA:
			ANEXO: 2

**INDICADORES QUE SERÃO INTERLIGADOS
A BALANÇA MODELO B160**

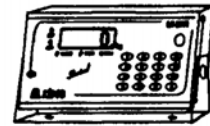
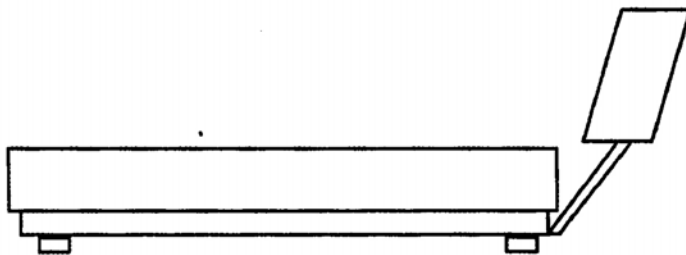
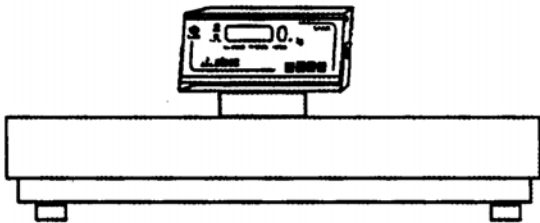

LD 2051

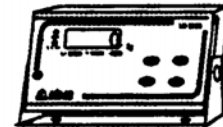

LD 2050

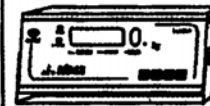

LD 1050

DESENHO ANEXO À PORTARIA INMETRO/DIMEL Nº 006 DE 11 DE janeiro DE 2007

	FABRICANTE:	MARCOS RIBEIRO & CIA LTDA.	COTAS EM:
	VISTAS FRONTAL E LATERAL DO MODELO B-160		ESCALA:
			ANEXO:
			3

INDICADORES QUE SERÃO INTERLIGADOS
A BALANÇA MODELO B180

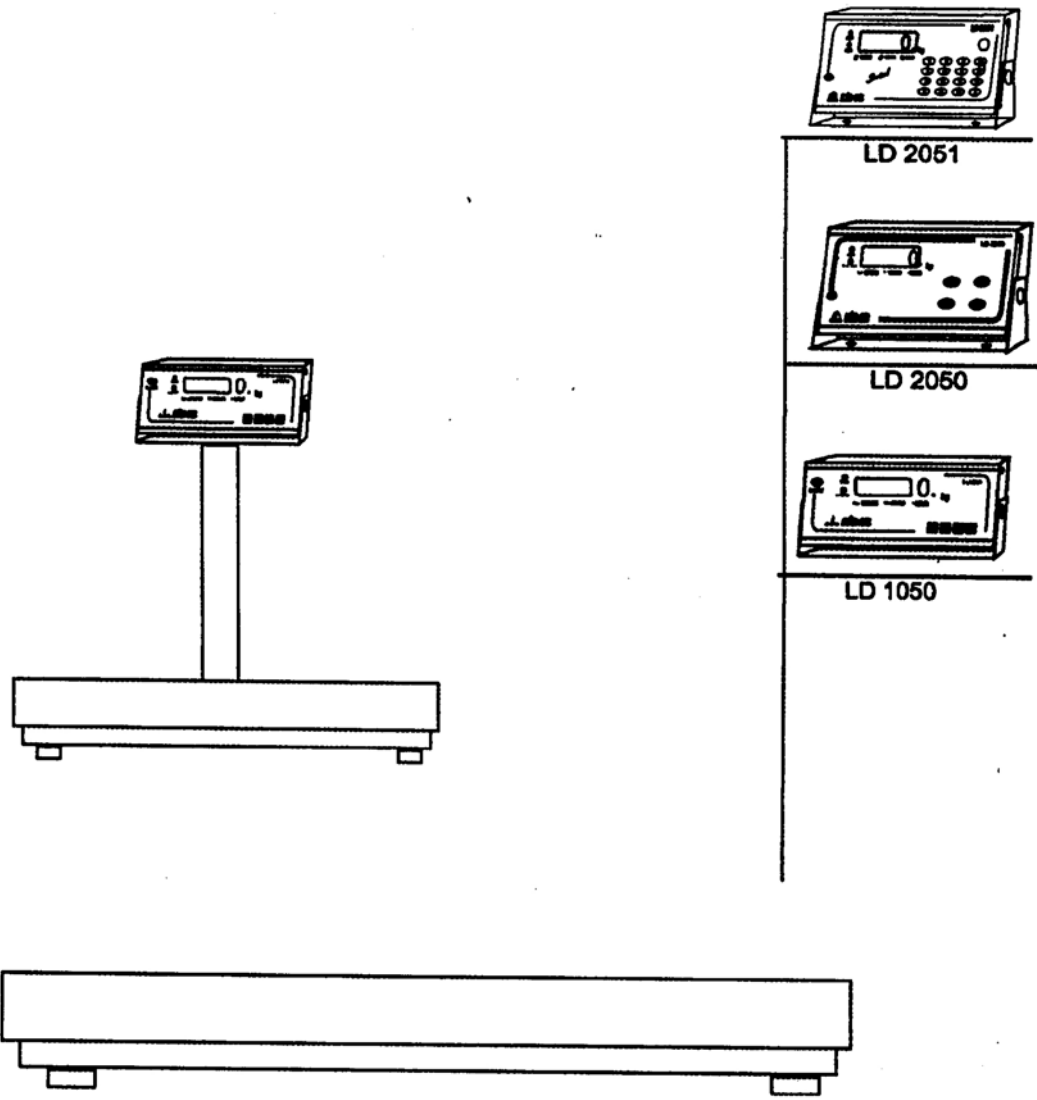

DESENHO ANEXO À PORTARIA INMETRO/DIMEL Nº 006 DE 11 DE janeiro DE 2007

	FABRICANTE: MARCOS RIBEIRO & CIA LTDA.	COTAS EM:
	VISTAS FRONTAL E LATERAL DO MODELO B-180	ESCALA:
		ANEXO: 4

INDICADORES QUE SERÃO INTERLIGADOS
A BALANÇA MODELO B520

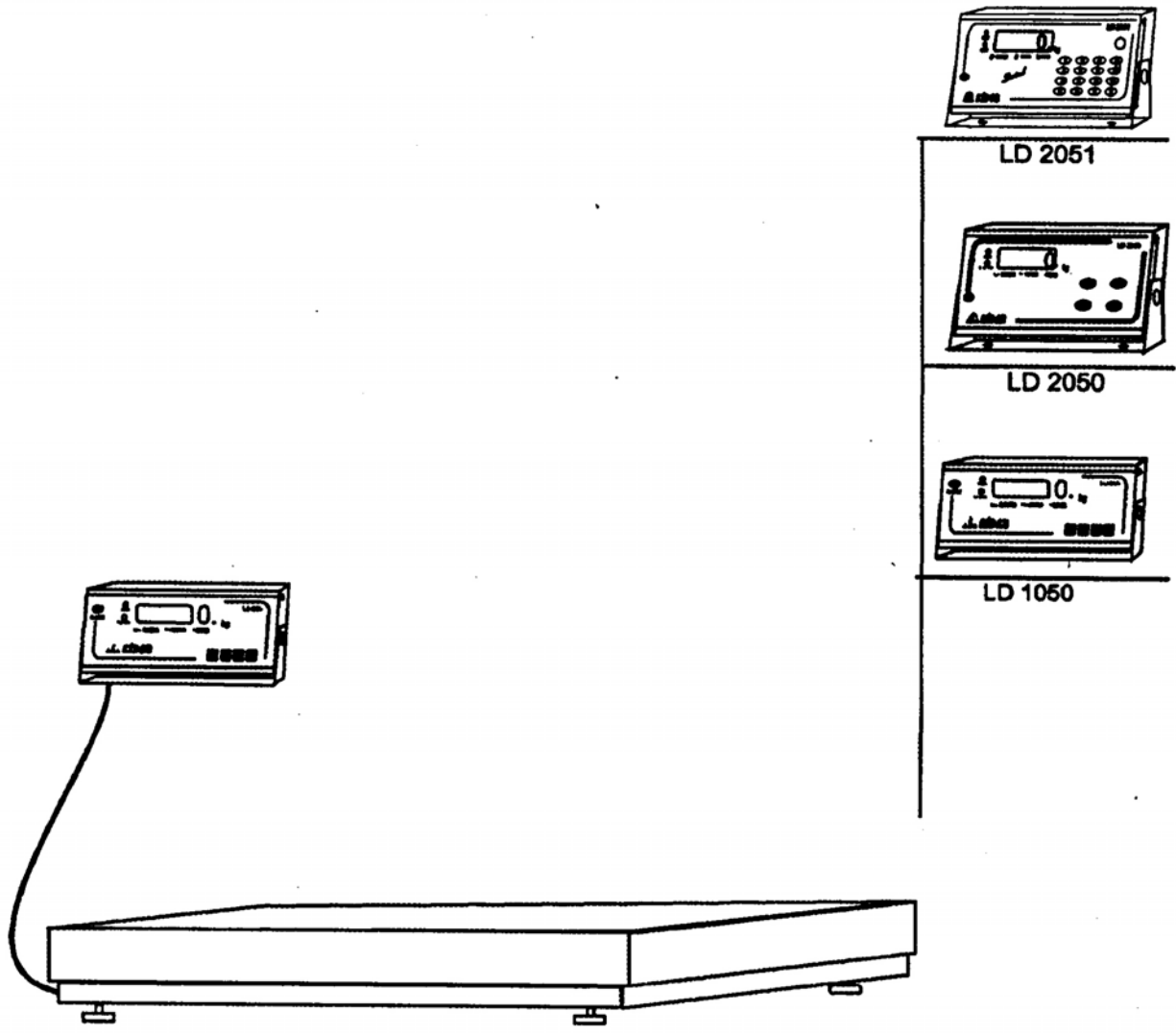

DESENHO ANEXO À PORTARIA INMETRO/DIMEL Nº 006 DE 11 DE janeiro DE 2006



FABRICANTE:
MARCOS RIBEIRO & CIA LTDA.

VISTAS FRONTAL E LATERAL DO MODELO B-180

COTAS EM:

ESCALA:

ANEXO:
4

INDICADORES QUE SERÃO INTERLIGADOS
A BALANÇA MODELO B520

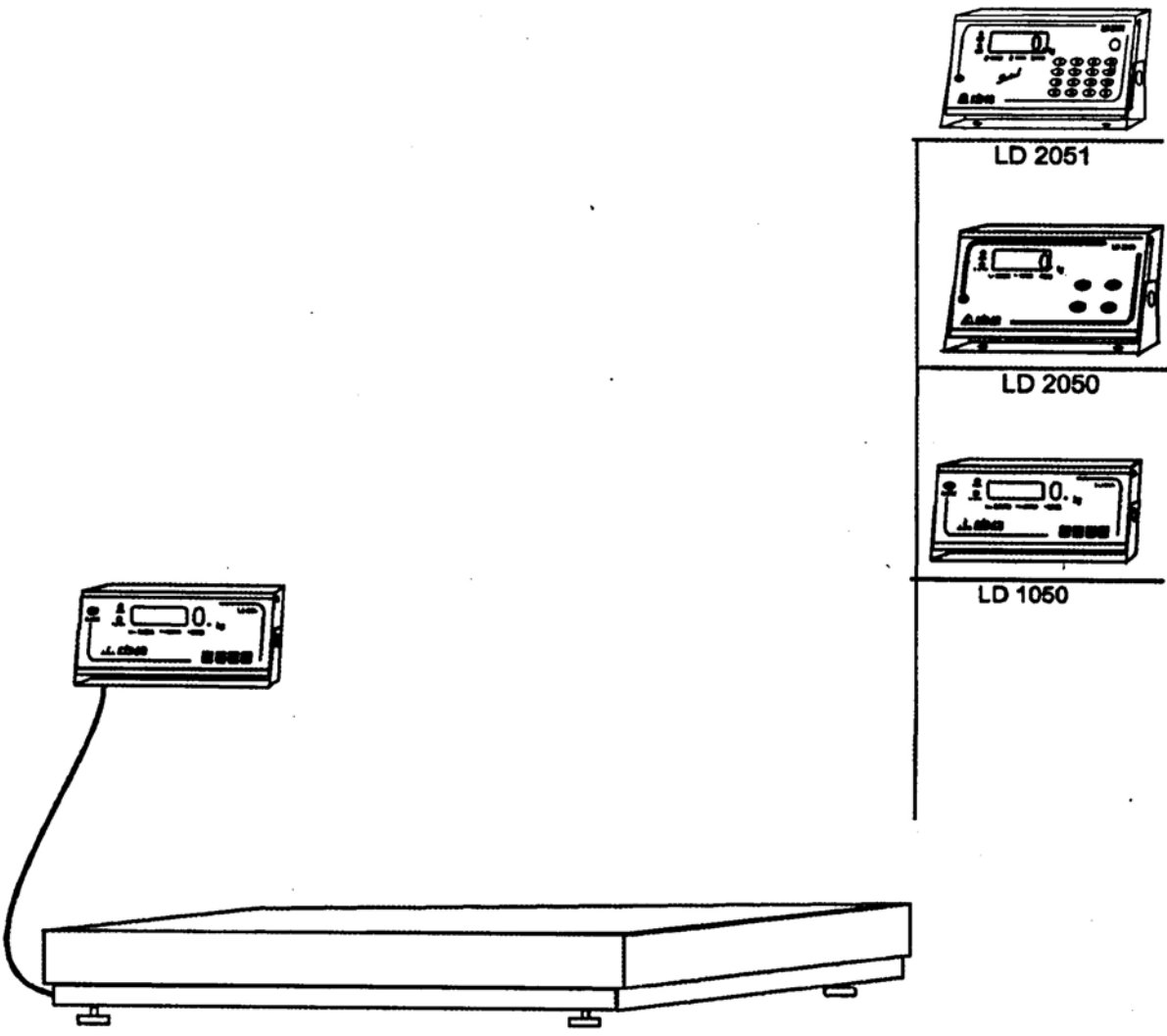

DESENHO ANEXO À PORTARIA INMETRO/DIMEL Nº 006 DE 11 DE janeiro DE 2007



FABRICANTE:
MARCOS RIBEIRO & CIA LTDA.

PERSPECTIVA DOS MODELOS B-520

COTAS EM:
ESCALA:
ANEXO:
5

INDICADORES QUE SERÃO INTERLIGADOS
A BALANÇA MODELO B530

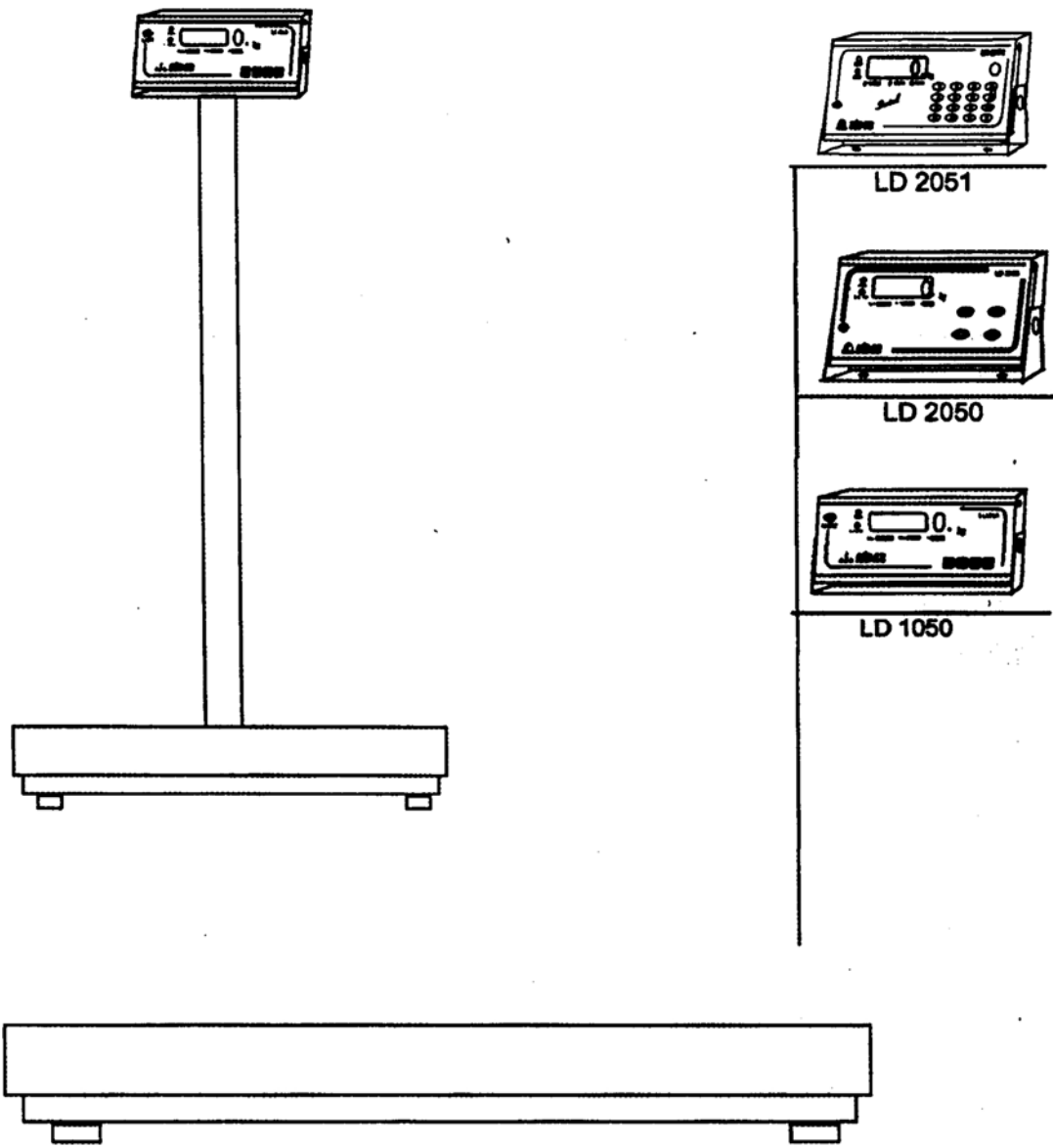

DESENHO ANEXO À PORTARIA INMETRO/DIMEL Nº 006 DE 11 DE janeiro DE 2007

	FABRICANTE: MARCOS RIBEIRO & CIA LTDA.	COTAS EM:
	VISTAS FRONTAL E LATERAL DO MODELO B-530	ESCALA:
		ANEXO: 6

INDICADORES QUE SERÃO INTERLIGADOS
A BALANÇA MODELO B650

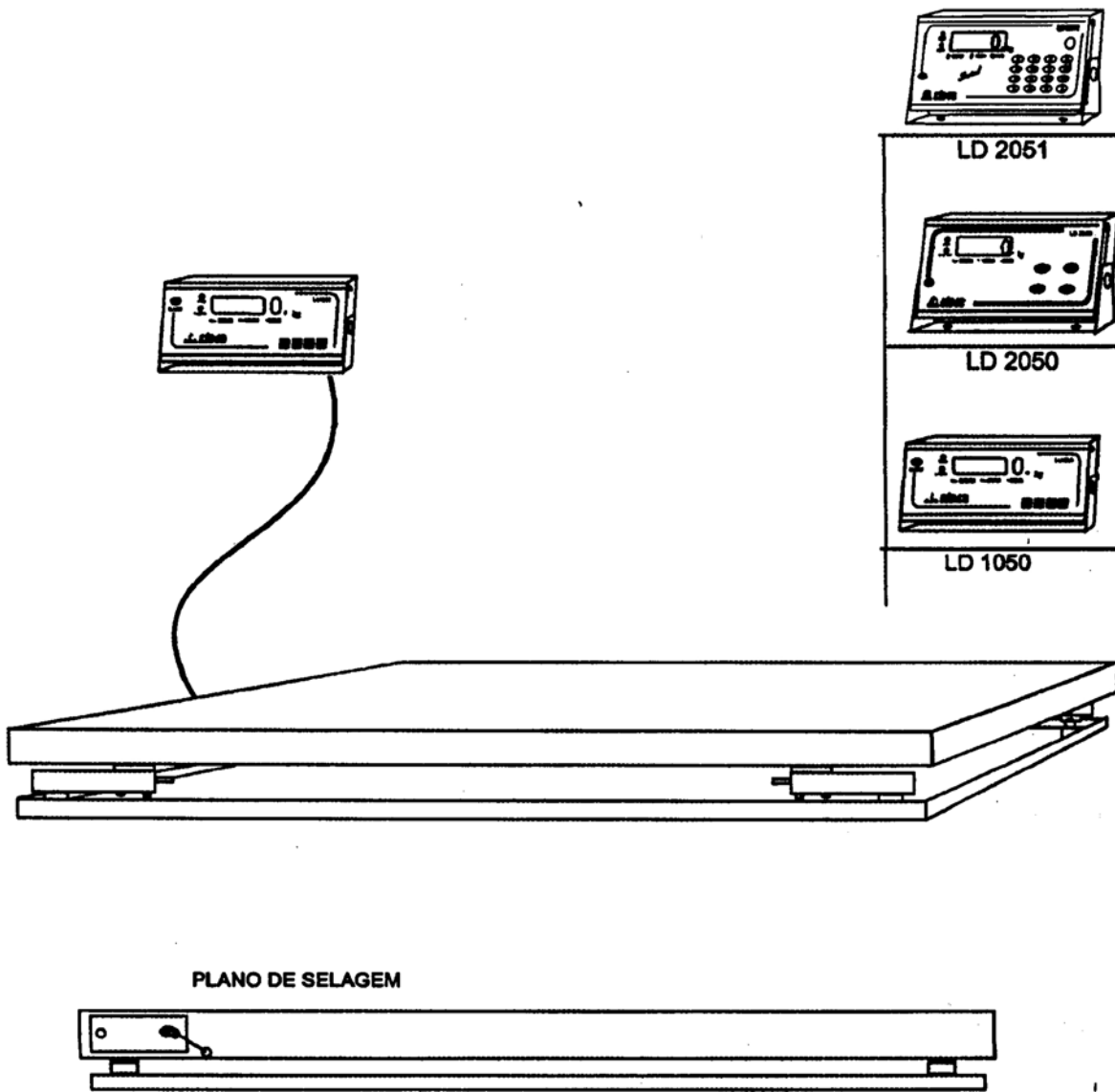

DESENHO ANEXO À PORTARIA INMETRO/DIMEL Nº 006 DE 11 DE janeiro DE 2007

	FABRICANTE:	MARCOS RIBEIRO & CIA LTDA.	COTAS EM:
	PERSPECTIVA E VISTA FRONTAL COM DETALHE DO PLANO DE SELAGEM DO MODELO B-650 (SEM COLUNA)		ESCALA:
			ANEXO: 7

INDICADORES QUE SERÃO INTERLIGADOS
A BALANÇA MODELO B650

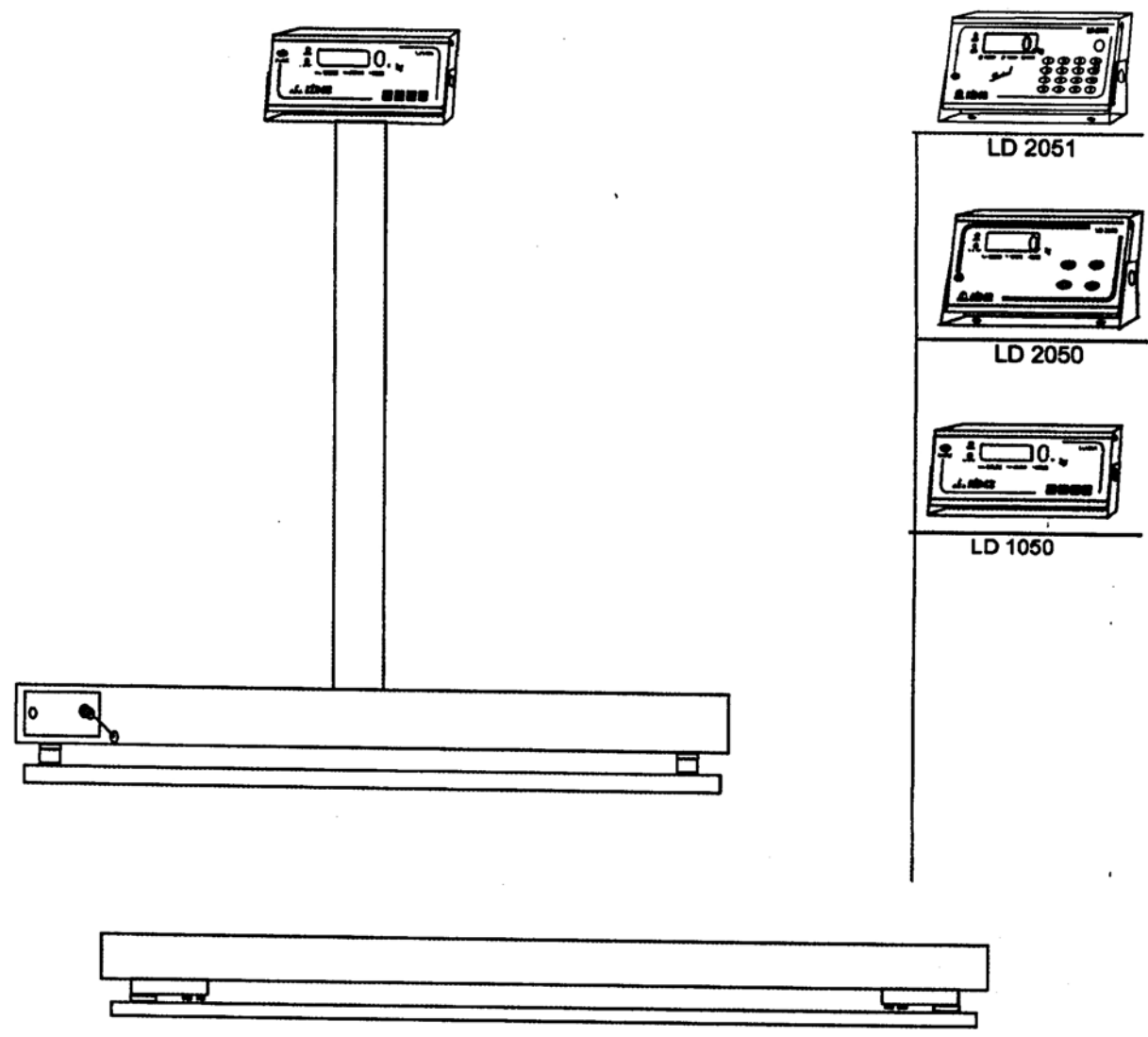

DESENHO ANEXO À PORTARIA INMETRO/DIMEL Nº 006 DE 11 DE janeiro DE 2007



FABRICANTE:
MARCOS RIBEIRO & CIA LTDA.

COTAS EM:

PERSPECTIVA E VISTA FRONTAL COM DETALHE DO
PLANO DE SELAGEM DO MODELO B-650 (COM COLUNA)

ESCALA:

ANEXO:
8

 **LIDER** Balanças Eletrônicas
 Av. Jorge Mellem Rezek 3411 Fone (18) 36236325 Araçatuba SP.

MARCA MODELO

N.SERIE FAB. ID

Max.....: Min. e

Plat.....: Portaria INMETRO/DIMEL

p CNPJ. 46.686.119/0001-60 INC. 177.139.644 117 CLASSE (III)

DESENHO ANEXO À PORTARIA INMETRO/DIMEL Nº 006 DE 11 DE janeiro DE 2007

	FABRICANTE: MARCOS RIBEIRO & CIA LTDA.	COTAS EM:
	VISTA DA PLACA DE IDENTIFICAÇÃO DOS MODELOS B-140, B-150, B160, B-180, B-520, B-530 E B650	ESCALA: ANEXO: 9

MINISTÉRIO DO DESENVOLVIMENTO, INDÚSTRIA E COMÉRCIO EXTERIOR - MDIC

INSTITUTO NACIONAL DE METROLOGIA, NORMALIZAÇÃO E QUALIDADE INDUSTRIAL- INMETRO

Portaria INMETRO/DIMEL/Nº 232, de 08 de setembro de 2008.

O Diretor de Metrologia Legal do Instituto Nacional de Metrologia, Normalização e Qualidade Industrial - Inmetro, no exercício da delegação de competência outorgada pelo Senhor Presidente do Inmetro, através da Portaria nº 257, de 12 de novembro de 1991, conferindo-lhe as atribuições dispostas no subitem 4.1, alínea "g", da regulamentação metrológica aprovada pela Resolução nº 11, de 12 de outubro de 1988, do Conmetro,

De acordo com o Regulamento Técnico Metrológico para instrumentos de pesagem não automáticos, aprovado pela Portaria Inmetro nº 236/1994;

Considerando os elementos constantes do processo Inmetro nº 52600.027049/2008, apresentados por Marcos Ribeiro & Cia. Ltda.; e,

Considerando o resultado da análise realizada por este Instituto; resolve:

Art. 1º - Autorizar a inclusão do modelo B720, de instrumento de pesagem não automático, de equilíbrio automático, eletrônico, digital, classe **III**, marca Líder, na Portaria Inmetro/Dimel nº 006/2007, conforme o quadro abaixo:

Modelo	Classe de Exatidão	Carga Máxima kg	Valor de Divisão de Verificação kg	Carga Mínima kg	Dimensões da Plataforma m x m
B720	III	5000.....25000	0,5.....10	10.....200	2 a 4 x 2 a 8

Art. 2º - Autorizar a inclusão do dispositivo indicador modelo LD 2052, marca Líder, aprovado pela Portaria Inmetro/Dimel nº087/2004, nos modelos aprovados pela Portaria Inmetro/Dimel nº006/2007.

Art. 3º - Autorizar a alteração, em caráter opcional, da localização do plano de selagem da caixa de junção dos modelos aprovados pela Portaria Inmetro/Dimel nº006/2007.

Art. 4º - Incluir os desenhos anexos à presente portaria:

- Vista em perspectiva e vista lateral do modelo B720, com dispositivo indicador modelo LD 1050 e localização da caixa de junção com plano de selagem;
- Vista em perspectiva e vista lateral do modelo B720, com dispositivo indicador modelo LD 1051 e localização da caixa de junção com plano de selagem;
- Vista em perspectiva e vista lateral do modelo B720, com dispositivo indicadormodelo LD 2050 e localização da caixa de junção com plano de selagem;

- Vista em perspectiva e vista lateral do modelo B720, com dispositivo indicador modelo LD 2051 e localização da caixa de junção com plano de selagem;
- Vista em perspectiva e vista lateral do modelo B720, com dispositivo indicador modelo LD 2052 e localização da caixa de junção com plano de selagem;
- Vista superior do modelo B720, com localização da caixa de junção e plano de selagem;
- Vista da placa de identificação do instrumento de pesagem modelo B720.

Art. 5º - As presentes autorizações estão condicionadas à manutenção das demais exigências constantes da referida portaria de aprovação de modelo.

Art. 6º - Esta portaria entrará em vigor na data de sua publicação.

LUIZ CARLOS GOMES DOS SANTOS
Diretor de Metrologia Legal do Inmetro

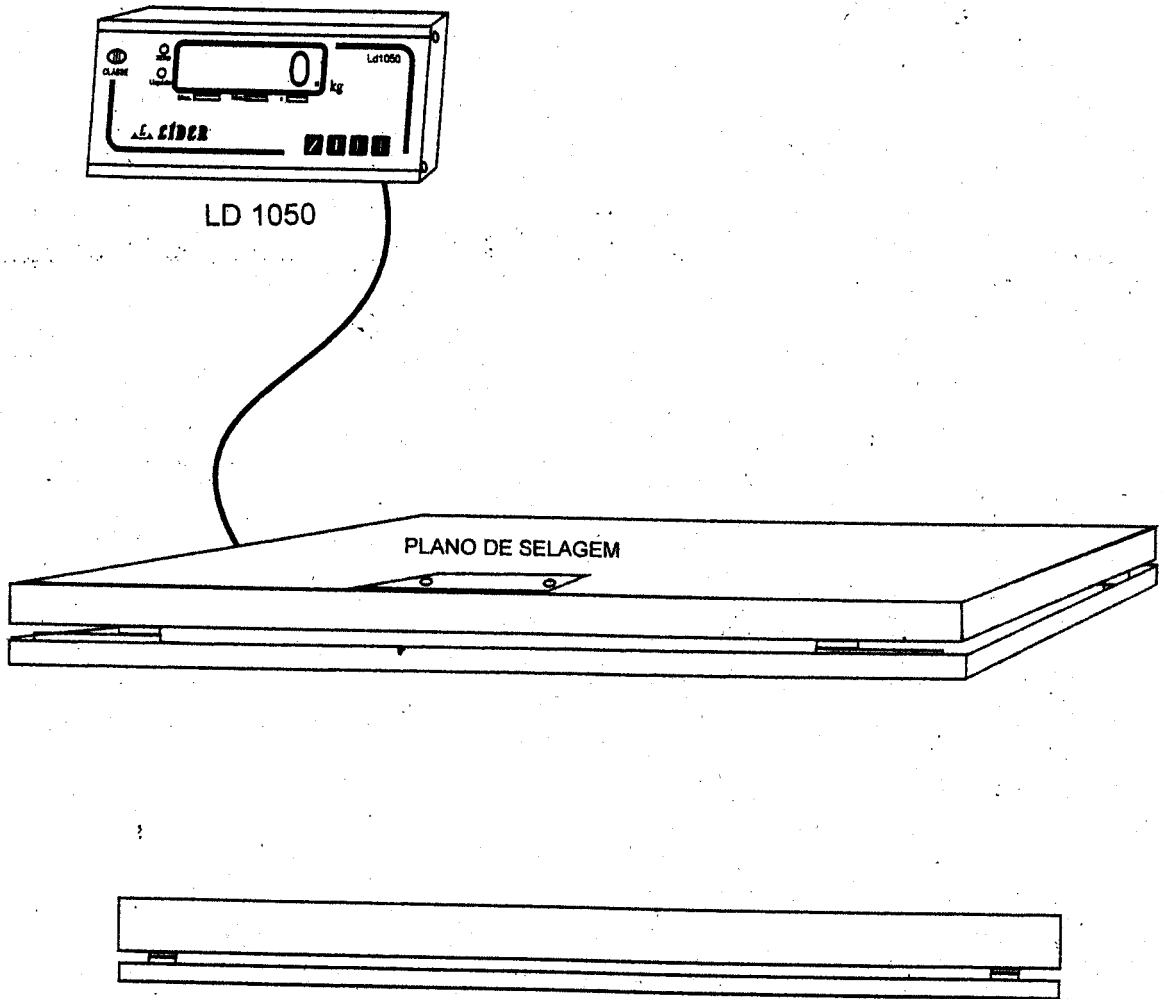

DESENHO ANEXO À PORTARIA INMETRO/DIMEL Nº 232, DE 08 DE agosto DE 2008.

	FABRICANTE: MARCOS RIBEIRO & CIA LTDA.	COTAS EM:
	Vista em perspectiva e vista lateral do modelo B720, com dispositivo indicador modelo LD 1050 e localização da caixa de junção com plano de selagem.	ESCALA:
		ANEXO: 01

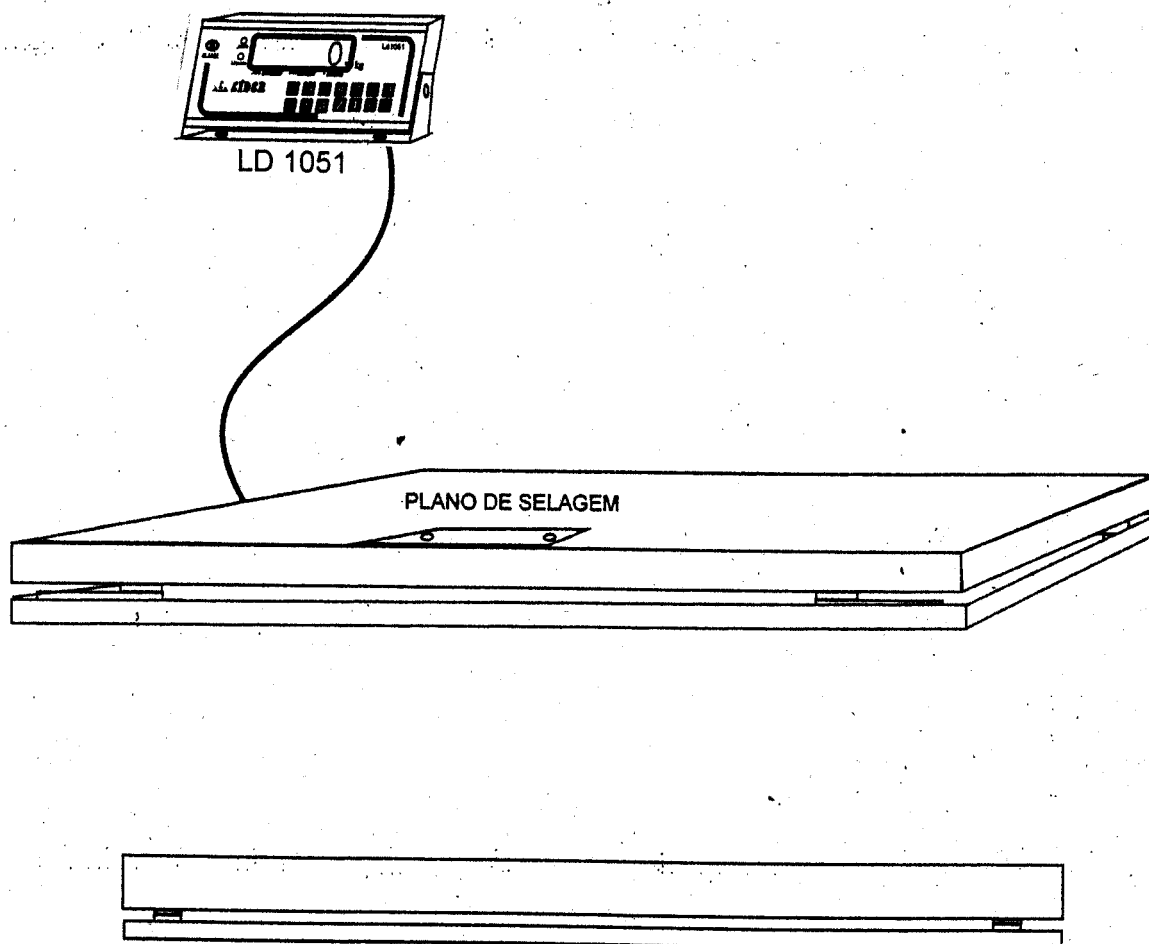

DESENHO ANEXO À PORTARIA INMETRO/DIMEL Nº 232, DE 08 DE agosto DE 2008.

	FABRICANTE: MARCOS RIBEIRO & CIA LTDA.	COTAS EM:
	Vista em perspectiva e vista lateral do modelo B720, com dispositivo indicador modelo LD 1051 e localização da caixa de junção com plano de selagem.	ESCALA: ANEXO: 02

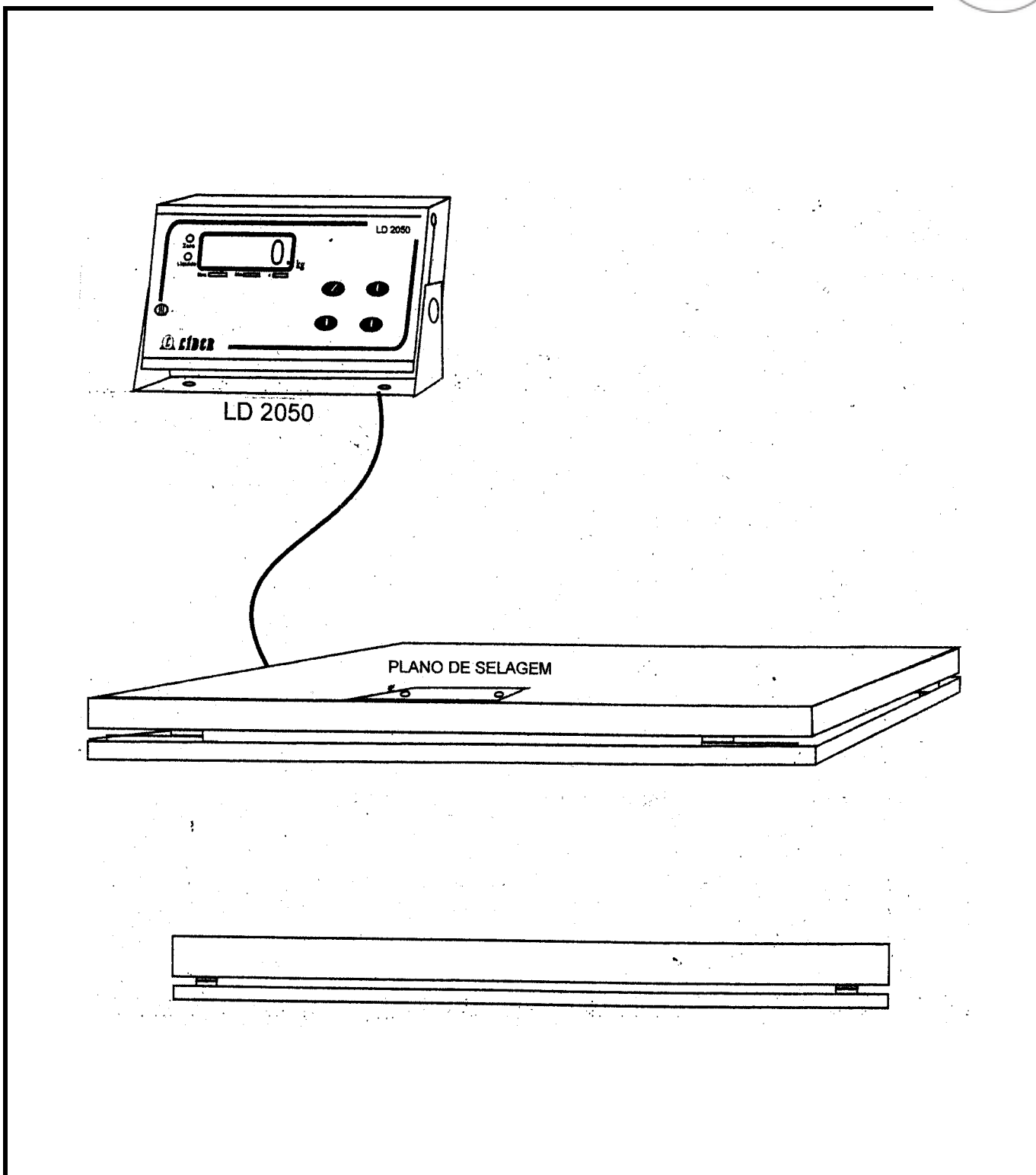

DESENHO ANEXO À PORTARIA INMETRO/DIMEL N° 232, DE 08 DE agosto DE 2008.

	FABRICANTE:	MARCOS RIBEIRO & CIA LTDA.	COTAS EM:
	Vista em perspectiva e vista lateral do modelo B720, com dispositivo indicador modelo LD 2050 e localização da caixa de junção com plano de selagem.		ESCALA:
			ANEXO: 03

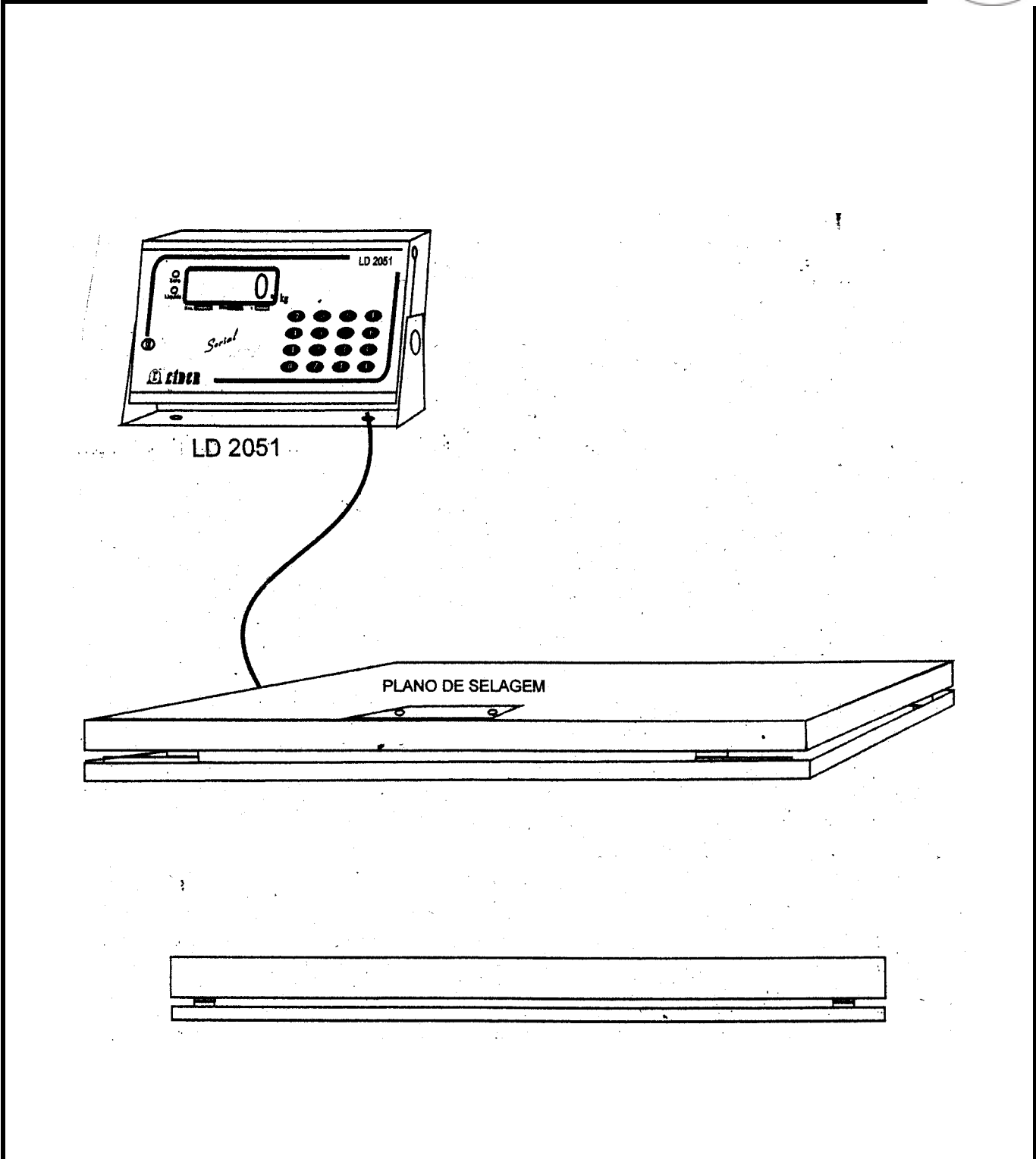

DESENHO ANEXO À PORTARIA INMETRO/DIMEL Nº 232, DE 08 DE agosto DE 2008.

	FABRICANTE: MARCOS RIBEIRO & CIA LTDA.	COTAS EM:
	Vista em perspectiva e vista lateral do modelo B720, com dispositivo indicador modelo LD 2051 e localização da caixa de junção com plano de selagem.	ESCALA:
		ANEXO: 04

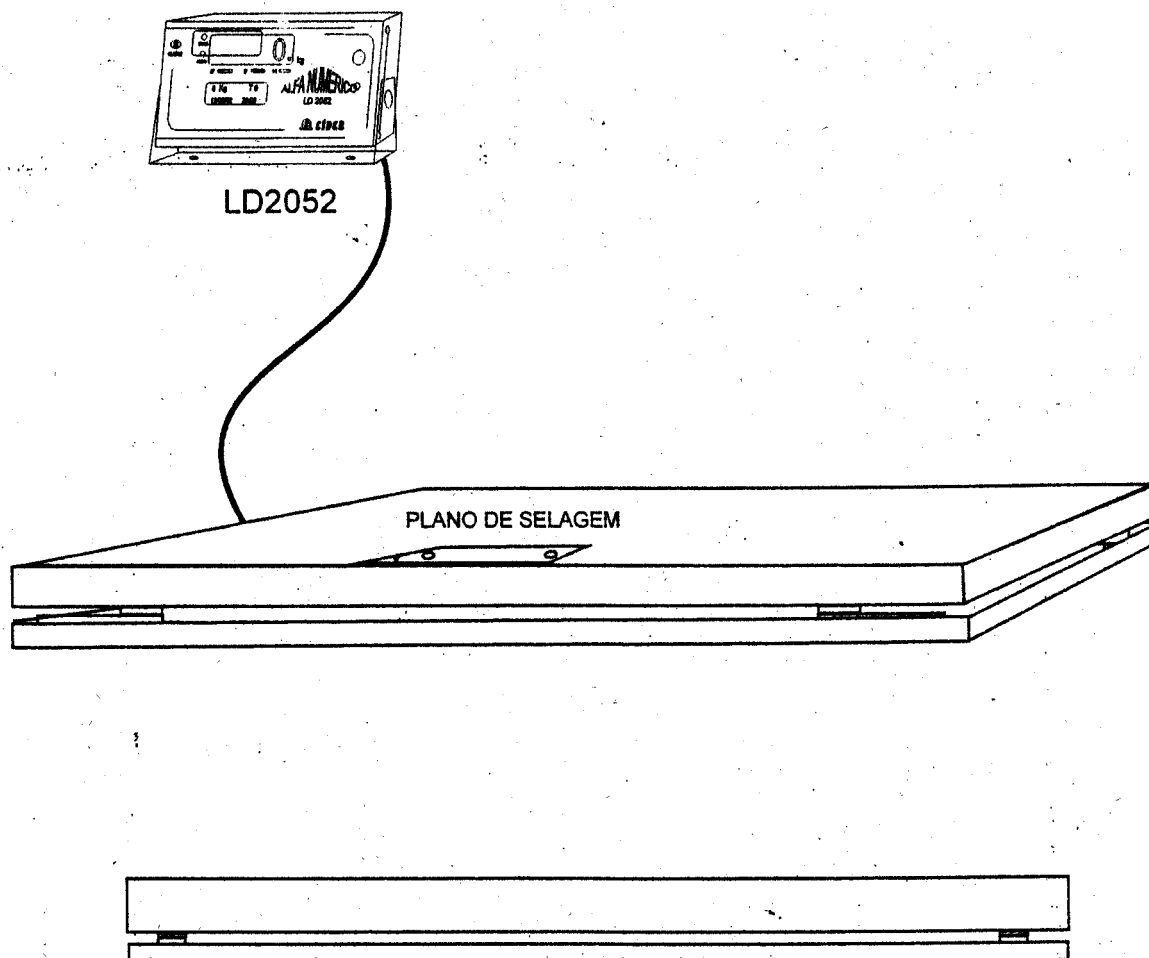

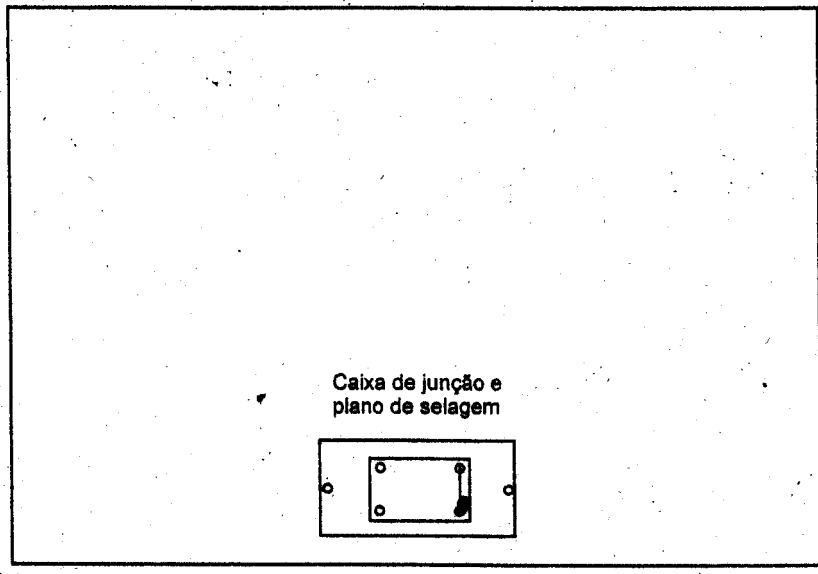

DESENHO ANEXO À PORTARIA INMETRO/DIMEL N° 232, DE 08 DE agosto DE 2008.

	FABRICANTE:	COTAS EM:
	MARCOS RIBEIRO & CIA LTDA.	
	Vista em perspectiva e vista lateral do modelo B720, com dispositivo indicador modelo LD 2052 e localização da caixa de junção com plano de selagem.	ESCALA:
		ANEXO: 05



DESENHO ANEXO À PORTARIA INMETRO/DIMEL Nº 232, DE 08 DE agosto DE 2008.

	FABRICANTE: MARCOS RIBEIRO & CIA LTDA.	COTAS EM:
	Vista superior do modelo B720, com localização da caixa de junção e plano de selagem.	ESCALA:
		ANEXO: 06

		LIDER		Balanças Eletrônicas	
Av. Jorge Mellem Rezek 3411 Fone (18) 36236325 Araçatuba SP.					
MARCA	<input type="text" value="Lider"/>	MODELO	<input type="text"/>		
N.SÉRIE	<input type="text"/>	DATA FAB.	<input type="text"/>		
Max.....:	<input type="text"/>	Min.	<input type="text"/>	e	<input type="text"/>
		Portária INMETRO	<input type="text"/>	CLASSE	<input type="text" value="III"/>
CNPJ. 46.686.119/0001-60 INC. 177.139.644.117					

DESENHO ANEXO À PORTARIA INMETRO/DIMEL N° 232, DE 08 DE agosto DE 2008.

	FABRICANTE:	MARCOS RIBEIRO & CIA LTDA.	COTAS EM:
	Vista da placa de identificação do instrumento de pesagem modelo B720		ESCALA:
			ANEXO: 07

INSTRUMENTO PARTICULAR DE PROCURAÇÃO

Outorgante:

M.K.R. COMERCIO DE EQUIPAMENTOS EIRELI EPP., estabelecida à AV: Marechal Mascarenhas de Moraes nº. 88, sala B, nesta cidade de Araçatuba, estado de São Paulo, inscrita no CNPJ. n.º 31.499.939/0001-76 e Inscrição Estadual n.º 177.427.143.110, por intermédio do seu representante legal o Sr. **Wagner Stanicheski**, portador da Carteira de Identidade 27.221.631-8 e do CPF nº 214.137.258-56.

Outorgados:

Karen Cristiane Ribeiro Stanicheski, brasileira, casada, advogada, portadora da Carteira de Identidade 27.601.293-8 e do CPF nº. 277.277.558-50, residente e domiciliada a Rua Ari Vilela Martins, 294, Condominio Habiana I, Araçatuba/SP.

Poderes:

REPRESENTAR A EMPRESA OUTORGANTE JUNTO A: PESSOA JURIDICA DE DIREITO PÚBLICO OU PRIVADO, EMPRESAS PRIVADAS, ÓRGÃOS PÚBLICOS, SERVIÇO SOCIAL AUTONOMO, AUTARQUIAS, EMPRESA PRIVADA DE ECONOMIAS MISTAS, FUNDAÇÕES E ASSOCIAÇÕES QUEREM SEJAM, PRIVADAS, MUNICIPAIS, ESTADUAIS, FEDERAIS OU DISTRITO FEDERAL, EM TODO O TERRITORIO NACIONAL, EM LICITAÇÃO PÚBLICA OU PRIVADA, TAIS COMO: CONCORRENCIAS PUBLICAS, TOMADAS DE PREÇOS, CONVITES, CONCURSOS, LEILÕES, PREGÕES E SHOPPING, PODENDO PARA TAL, ASSINAR PROPOSTAS EM GERAL, CONTRATOS, DOCUMENTOS E DECLARAÇÕES, INCLUSIVE DE FATO SUPERVENIENTE, CONCORDAR, DISCORDAR, ACORDAR, PRESTAR ESCLARECIMENTOS, RECEBER NOTIFICAÇÕES, INTERPOR RECURSOS, MANIFESTAR NAS SEÇÕES DOS CERTAMES EM GERAL, INCLUSIVE DE PREGÕES, FORMULAR NOVAS PROPOSTAS DE PREÇOS, ATRAVES DE OFERTAS E LANCES DE PREÇOS, NEGOCIAR PREÇOS DIRETAMENTE COM O PREGOEIRO E PRATICAR OS DEMAIS ATOS PERTINENTES AOS CERTAMES LICITATORIOS, DESISTIR E CADASTRAR, PODENDO **FIRMAR PROCURAÇÃO E SUBSTABELECE** OS PODERES DESTA PROCURAÇÃO

VALIDADE: OS PODERES AQUI CONFERIDOS TERÃO VALIDADE ATÉ 31 de Dezembro de 2024.

Araçatuba, (SP), 10 de novembro de 2023.



Wagner Stanicheski

M.K.R. Comercio de Equipamentos Eireli
WAGNER STANICHESKI
CARGO: SÓCIO-GERENTE
RG: 27.221.631-8 CPF nº 214.137.258-56

TABELIÃO DE NOTAS E PROTESTO DE LETRAS E TÍTULOS DE ARAÇATUBA
Orentino Martins Filho
Tabelião
Rua Itapetins, 140 - Fone: (18) 3623-4131 - CEP: 16.010-240 - Araçatuba-SP

RECONHECIDO por SEMELHANÇA C/ VALOR DECLARADO 1 (uma) de:
WAGNER STANICHESKI
Araçatuba/SP, 13 de novembro de 2023.
Em test. _____ da verdade. R\$ 32 00.

Nilson Sampaio - Escrivente
Vlr: R\$ 12,40. C: 1213725 Selotest: 0048 10048AA0332301



O presente documento digital foi conferido com o original e assinado digitalmente por Tiago de Oliveira Teixeira, em segunda-feira, 13 de novembro de 2023 10:28:43 GMT-03:00, CN: #1.337-3 - 3º TABELIÃO DE NOTAS E PROTESTO DE LETRAS E TÍTULOS DE ARAÇATUBA SP/SP, nos termos da medida provisória N. 2.200-2 de 24 de agosto de 2001. Sua autenticidade deverá ser confirmada no endereço eletrônico www.cenad.org.br/autenticidade. O presente documento digital pode ser convertido em papel por meio de autenticação no Tabelionato de Notas. Provimento nº 100/2020 CNJ - artigo 22.

Consulta Quadro de Sócios e Administradores - QSA

CNPJ:

31.499.939/0001-76

NOME EMPRESARIAL:

M.K.R. COMERCIO DE EQUIPAMENTOS LTDA

CAPITAL SOCIAL:

R\$95.400,00 (Noventa e cinco mil e quatrocentos reais)

O Quadro de Sócios e Administradores(QSA) constante da base de dados do Cadastro Nacional da Pessoa Jurídica (CNPJ) é o seguinte:

Nome/Nome Empresarial:

WAGNER STANICHESKI

Qualificação:

49-Sócio-Administrador

Para informações relativas à participação no QSA, acessar o e-CAC com certificado digital ou comparecer a uma unidade da RFB.

Emitido no dia **28/09/2024** às **16:27** (data e hora de Brasília).

O presente documento digital foi conferido com o original e assinado digitalmente por Tiago de Oliveira Teixeira, em quinta-feira, 9 de março de 2023 16:15:31 GMT-03:00, CNS: 11.337-3 - 3º TABELÃO DE NOTAS E DE PROTESTO DE LETRAS E TÍTULOS/SP, nos termos da medida provisória N. 2.200-2 de 24 de agosto de 2001. Sua autenticidade deverá ser confirmada no endereço eletrônico www.cenad.org.br/autenticidade. O presente documento digital pode ser convertido em papel por meio de autenticação no Tabelação de Notas. Provimento nº 100/2020 CNJ - artigo 22.

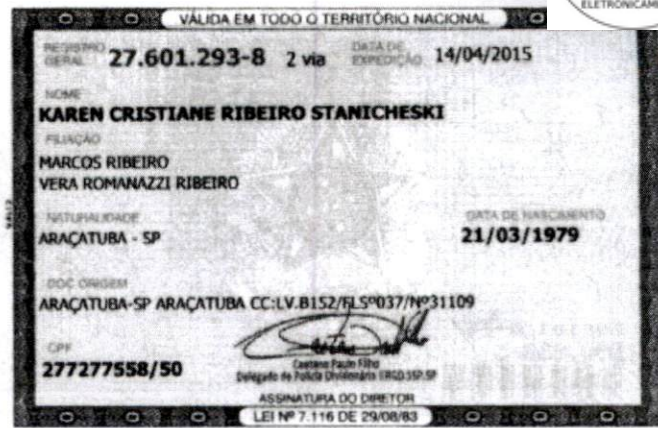

NÃO PLASTIFICAR

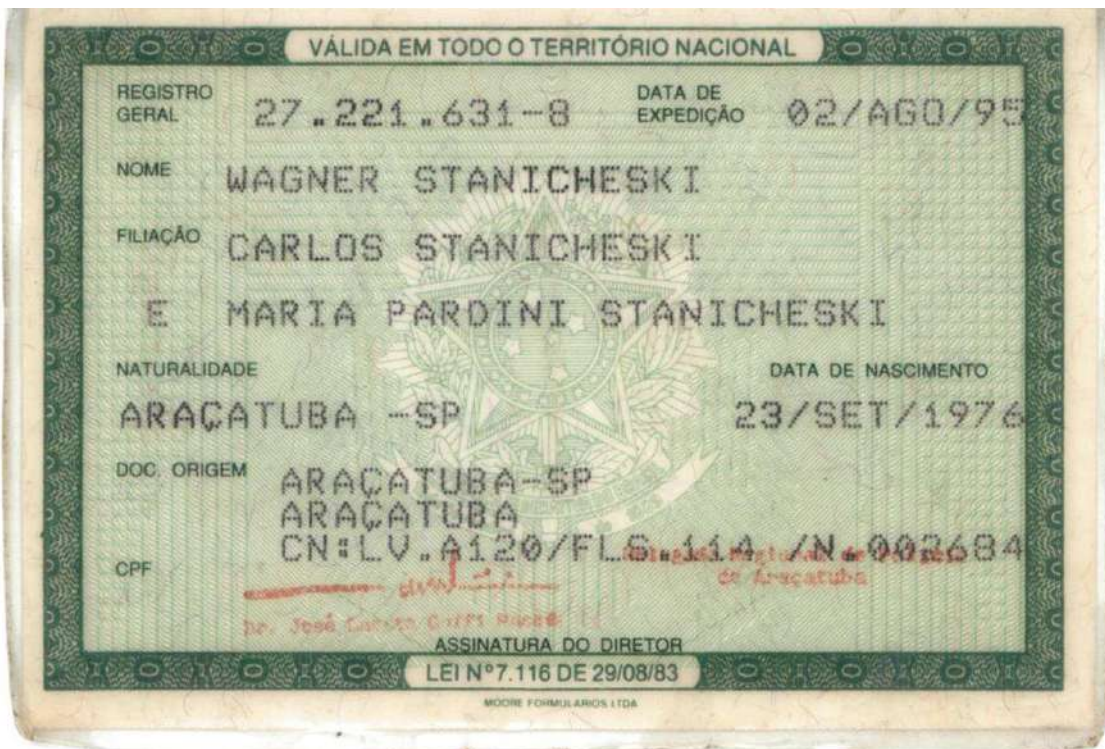



REPÚBLICA FEDERATIVA DO BRASIL
ESTADO DA PARAÍBA
CARTÓRIO AZEVEDO BASTOS
FUNDADO EM 1888

PRIMEIRO REGISTRO CIVIL DE NASCIMENTO E ÓBITOS E PRIVATIVO DE CASAMENTOS, INTERDIÇÕES E TUTELAS DA COMARCA DE
JOÃO PESSOA

Av. Epitácio Pessoa, 1145 Bairro dos Estados 58030-00, João Pessoa PB
Tel.: (83) 3244-5404 / Fax: (83) 3244-5484
http://www.azevedobastos.not.br
E-mail: cartorio@azevedobastos.not.br



DECLARAÇÃO DE SERVIÇO DE AUTENTICAÇÃO DIGITAL

O Bel. Válber Azevêdo de Miranda Cavalcanti, Oficial do Primeiro Registro Civil de Nascimentos e Óbitos e Privativo de Casamentos, Interdições e Tutelas com atribuição de autenticar e reconhecer firmas da Comarca de João Pessoa Capital do Estado da Paraíba, em virtude de Lei, etc...

DECLARA para os devidos fins de direito que, o documento em anexo identificado individualmente em cada Código de Autenticação Digital¹ ou na referida sequência, foi autenticado de acordo com as Legislações e normas vigentes².

DECLARO ainda que, para garantir transparência e segurança jurídica de todos os atos oriundos da atividade Notarial e Registral no Estado da Paraíba, foi instituído pela Lei Nº 10.132, de 06 de novembro de 2013, a aplicação obrigatória de um Selo Digital de Fiscalização Extrajudicial em todos os atos de notas e registro, composto de um código único (por exemplo: Selo Digital: ABC12345-X1X2) e dessa forma, cada autenticação processada pela nossa Serventia pode ser verificada e confirmada tantas vezes quanto for necessário através do site do Tribunal de Justiça do Estado da Paraíba, endereço <https://corregedoria.tjpb.jus.br/selo-digital/>

A autenticação digital do documento faz prova de que, na data e hora em que ela foi realizada, a empresa M.K.R. COMERCIO DE EQUIPAMENTOS EIRELI tinha posse de um documento com as mesmas características que foram reproduzidas na cópia autenticada, sendo da empresa M.K.R. COMERCIO DE EQUIPAMENTOS EIRELI a responsabilidade, única e exclusiva, pela idoneidade do documento apresentado a este Cartório.

Esta DECLARAÇÃO foi emitida em **25/08/2020 10:37:38 (hora local)** através do sistema de autenticação digital do Cartório Azevedo Bastos, de acordo com o Art. 1º, 10º e seus §§ 1º e 2º da MP 2200/2001, como também, o documento eletrônico autenticado contendo o Certificado Digital do titular do Cartório Azevedo Bastos, poderá ser solicitado diretamente a empresa **M.K.R. COMERCIO DE EQUIPAMENTOS EIRELI** ou ao Cartório pelo endereço de e-mail autentica@azevedobastos.not.br

Para informações mais detalhadas deste ato, acesse o site <https://autdigital.azevedobastos.not.br> e informe o *Código de Autenticação Digital*.

Esta Declaração é válida por **tempo indeterminado** e está disponível para consulta em nosso site.

¹**Código de Autenticação Digital:** 97042611181705130091-1

²**Legislações Vigentes:** Lei Federal nº 8.935/94, Lei Federal nº 10.406/2002, Medida Provisória nº 2200/2001, Lei Federal nº 13.105/2015, Lei Estadual nº 8.721/2008, Lei Estadual nº 10.132/2013 e Provimento CGJ N° 003/2014.

O referido é verdade, dou fé.

CHAVE DIGITAL

00005b1d734fd94f057f2d69fe6bc05baaec6ec31bbf906e784f42355d9ceb431dbd2695001b3848688e67d12a62dbba77af94210be26dc0161d59172
e83023230082754836bf11b2c31a0fd3cb4b091



Presidência da República
Casa Civil
Medida Provisória Nº 2.200-2,
de 24 de agosto de 2001.





Identificação do Contribuinte - CNPJ Matriz

CNPJ: **31.499.939/0001-76**

A opção pelo Simples Nacional e/ou SIMEI abrange todos os estabelecimentos da empresa

Nome Empresarial: **M.K.R. COMERCIO DE EQUIPAMENTOS LTDA**

Situação Atual

Situação no Simples Nacional: **Optante pelo Simples Nacional desde 01/01/2024**

Situação no SIMEI: **NÃO enquadrado no SIMEI**

+ Mais informações

Períodos Anteriores

Opções pelo Simples Nacional em Períodos Anteriores:

Data Inicial	Data Final	Detalhamento
13/09/2018	31/12/2019	Excluída por Opção do Contribuinte

Enquadramentos no SIMEI em Períodos Anteriores: **Não Existem**

Eventos Futuros (Simples Nacional)

Não Existem

Eventos Futuros (SIMEI)

Não Existem

Informações de Períodos como MEI Transportador Autônomo de Cargas

Não Existem

M.K.R. COMERCIO DE EQUIPAMENTOS LTDA

C.N.P.J 31.499.939/0001-76



DECLARAÇÃO DE ATESTE AOS INDICES APRESENTADOS

A empresa, M.K.R. COMERCIO DE EQUIPAMENTOS LTDA, estabelecida à AV: Marechal Mascarenhas de Moraes nº. 88, sala B, nesta cidade de Araçatuba, estado de São Paulo, inscrita no CNPJ. n.º 31.499.939/0001-76 e Inscrição Estadual n.º 177.427.143.110, por intermédio de seu contador **ADRIANO MARCOS CAMPOS DE PAULA** CRC: 1SP217747/O-0, atesta o atendimento pelos índices econômicos previstos no edital

Araçatuba, (SP), 16 de setembro de 2024

ADRIANO MARCOS
CAMPOS DE
PAULA:11165238845

Assinado de forma digital por
ADRIANO MARCOS CAMPOS DE
PAULA:11165238845
Dados: 2024.09.16 13:51:47 -03'00'

M.K.R. COMERCIO DE EQUIPAMENTOS LTDA
ADRIANO MARCOS CAMPOS DE PAULA
CRC: 1SP217747/O-0
CONTADOR

RECIBO DE ENTREGA DE ESCRITURAÇÃO CONTÁBIL DIGITAL

IDENTIFICAÇÃO DO TITULAR DA ESCRITURAÇÃO

NIRE	CNPJ	
	31.499.939/0001-76	
NOME EMPRESARIAL		
M.K.R. COMERCIO DE EQUIPAMENTOS EIRELI		

IDENTIFICAÇÃO DA ESCRITURAÇÃO

FORMA DA ESCRITURAÇÃO CONTÁBIL	PERÍODO DA ESCRITURAÇÃO
Livro Diário (Completo - sem escrituração Auxiliar)	01/01/2023 a 31/12/2023
NATUREZA DO LIVRO	NÚMERO DO LIVRO
DIARIO GERAL	6
IDENTIFICAÇÃO DO ARQUIVO (HASH)	
87.9A.6B.12.61.CC.2C.F0.20.1E.9C.AC.B5.34.2C.65.34.CE.8B.5E	

ESTE LIVRO FOI ASSINADO COM OS SEGUINTE CERTIFICADOS DIGITAIS:

QUALIFICAÇÃO DO SIGNATARIO	CPF/CNPJ	NOME	Nº SÉRIE DO CERTIFICADO	VALIDADE	RESPONSÁVEL LEGAL
Signatario da ECD com e-CNPJ ou e-PJ	31499939000176	M K R COMERCIO DE EQUIPAMENTOS LTDA: 31499939000176	113966818599370706 6	14/09/2023 a 13/09/2024	Sim
Contador	11165238845	ADRIANO MARCOS CAMPOS DE PAULA: 11165238845	669068983725401774 3	30/04/2024 a 30/04/2025	Não

NÚMERO DO RECIBO:

87.9A.6B.12.61.CC.2C.F0.20.1E.9C.
AC.B5.34.2C.65.34.CE.8B.5E-5

Escrituração recebida via Internet
pelo Agente Receptor SERPRO

em 02/05/2024 às 17:19:37

5A.37.9E.CD.6B.22.5E.D2
41.12.51.6F.2B.A3.E0.31

Considera-se autenticado o livro contábil a que se refere este recibo nos termos do Decreto nº 9.555/2018, dispensando-se qualquer outra forma de autenticação. Este recibo comprova a autenticação.

TERMOS DE ABERTURA E ENCERRAMENTO



Entidade: M.K.R. COMERCIO DE EQUIPAMENTOS EIRELI
Período da Escrituração: 01/01/2023 a 31/12/2023 CNPJ: 31.499.939/0001-76
Número de Ordem do Livro: 6

TERMO DE ABERTURA

Nome Empresarial	M.K.R. COMERCIO DE EQUIPAMENTOS EIRELI
NIRE	
CNPJ	31.499.939/0001-76
Número de Ordem	6
Natureza do Livro	DIARIO GERAL
Município	ARACATUBA
Data do arquivamento dos atos constitutivos	31/12/2023
Data de arquivamento do ato de conversão de sociedade simples em sociedade empresária	31/12/2023
Data de encerramento do exercício social	31/12/2023
Quantidade total de linhas do arquivo digital	8171

TERMO DE ENCERRAMENTO

Nome Empresarial	M.K.R. COMERCIO DE EQUIPAMENTOS EIRELI
Natureza do Livro	DIARIO GERAL
Número de ordem	6
Quantidade total de linhas do arquivo digital	8171
Data de inicio	01/01/2023
Data de término	31/12/2023

Este documento é parte integrante de escrituração cuja autenticação se comprova pelo recibo de número 87.9A.6B.12.61.CC.2C.F0.20.1E.9C.AC.B5.34.2C.65.34.CE.8B.5E-5, nos termos do Decreto nº 9.555/2018.

Este relatório foi gerado pelo Sistema Público de Escrituração Digital – Sped

BALANÇO PATRIMONIAL



Entidade: M.K.R. COMERCIO DE EQUIPAMENTOS EIRELI
Período da Escrituração: 01/01/2023 a 31/12/2023 CNPJ: 31.499.939/0001-76
Número de Ordem do Livro: 6
Período Selecionado: 01 de Janeiro de 2023 a 31 de Dezembro de 2023

Descrição	Nota	Saldo Inicial	Saldo Final
ATIVO		R\$ 9.149.602,84	R\$ 8.527.616,76
CIRCULANTE		R\$ 9.049.602,84	R\$ 8.197.999,35
DISPONIVEL		R\$ 3.968.854,53	R\$ 5.661.543,66
CAIXA		R\$ 177.677,10	R\$ 177.677,10
CAIXA GERAL		R\$ 177.677,10	R\$ 177.677,10
BANCO C/ MOVIMENTO		R\$ 290.468,47	R\$ 283.866,56
BANCO DO BRASIL S/A		R\$ 290.468,47	R\$ 283.866,56
APLICACOES FINANCEIRAS		R\$ 3.500.708,96	R\$ 5.200.000,00
BANCO DO BRASIL S/A		R\$ 708,96	R\$ (0,00)
APLICACAO FINANCEIRA EM FUNDO DE INVESTIMENTO EM ACOES REALIZAVEL A CURTO PRAZO		R\$ 3.500.000,00	R\$ 5.200.000,00
CLIENTES		R\$ 2.268.368,27	R\$ 1.101.235,12
DUPLICATAS A RECEBER		R\$ 2.268.368,27	R\$ 1.101.235,12
ESTOQUE		R\$ 1.645.016,96	R\$ (0,00)
PRODUTOS PARA VENDA		R\$ 1.645.016,96	R\$ (0,00)
(-) MERCADORIAS DE TERCEIROS		R\$ (0,00)	R\$ (0,00)
(-) MERC.P/ CONserto E MANUTENCAO		R\$ (1.190,00)	R\$ (0,00)
MERC. P/ CONserto - REDUTORA		R\$ 1.190,00	R\$ (0,00)
ADIANTAMENTO A FORNECEDORES		R\$ 478.525,94	R\$ 357.787,97
ADIANTAMENTO A FORNECEDORES GERAIS		R\$ 478.525,94	R\$ 357.787,97
ADIANTAMENTO A TERCEIROS		R\$ 594.321,73	R\$ 1.075.129,94
ADIANTAMENTO A SOCIOS		R\$ 594.321,73	R\$ 1.075.129,94
IMPOSTOS A RECUPERAR		R\$ 94.198,11	R\$ 2.302,66
PIS RETIDO		R\$ 7.697,80	R\$ (0,00)
COFINS RETIDO		R\$ 35.484,36	R\$ (0,00)
IRPJ A RECUPERAR		R\$ 22.050,90	R\$ (0,00)
CSLL RETIDO		R\$ 24.513,01	R\$ (0,00)
IRRF RETIDO		R\$ 4.452,04	R\$ (0,00)
(-) IRRF RETIDO S/ APLICACAO FINANCEIRA		R\$ (0,00)	R\$ 2.302,66
OUTROS DIREITOS A CURTO PRAZO		R\$ 317,30	R\$ (0,00)
DIREITOS A CURTO PRAZO		R\$ 317,30	R\$ (0,00)

Este documento é parte integrante de escrituração cuja autenticação se comprova pelo recibo de número 87.9A.6B.12.61.CC.2C.F0.20.1E.9C.AC.B5.34.2C.65.34.CE.8B.5E-5, nos termos do Decreto nº 9.555/2018.

Este relatório foi gerado pelo Sistema Público de Escrituração Digital – Sped

BALANÇO PATRIMONIAL



Entidade: M.K.R. COMERCIO DE EQUIPAMENTOS EIRELI
Período da Escrituração: 01/01/2023 a 31/12/2023 CNPJ: 31.499.939/0001-76
Número de Ordem do Livro: 6
Período Selecionado: 01 de Janeiro de 2023 a 31 de Dezembro de 2023

Descrição	Nota	Saldo Inicial	Saldo Final
SEGURO A APROPRIAR		R\$ 317,30	R\$ (0,00)
ATIVO NAO CIRCULANTE		R\$ 100.000,00	R\$ 329.617,41
ATIVO REALIZVEL A LONGO PRAZO		R\$ 100.000,00	R\$ (0,00)
CREDITOS A RECEBER DE LONGO PRAZO		R\$ 100.000,00	R\$ (0,00)
ADIANTAMENTO FORNECEDOR		R\$ 100.000,00	R\$ (0,00)
(-) IMOBILIZADO		R\$ (0,00)	R\$ 235.419,30
(-) VECULOS E UTILITARIOS		R\$ (0,00)	R\$ 271.374,72
(-) VECULOS		R\$ (0,00)	R\$ 271.374,72
(-) (-) DEPRECIACOES ACUMULADAS		R\$ (0,00)	R\$ (35.955,42)
(-) (-) DEPRECIACAO DE VECULOS		R\$ (0,00)	R\$ (35.955,42)
(-) IMPOSTOS A RECUPERAR ANTERIOR A 2023		R\$ (0,00)	R\$ 94.198,11
(-) IMPOSTOS A RECUPERAR		R\$ (0,00)	R\$ 94.198,11
(-) PIS RETIDO		R\$ (0,00)	R\$ 7.697,80
(-) COFINS RETIDO		R\$ (0,00)	R\$ 35.484,36
(-) IRPJ A RECUPERAR		R\$ (0,00)	R\$ 26.502,94
(-) CSLL RETIDO		R\$ (0,00)	R\$ 24.513,01
PASSIVO		R\$ 9.149.602,84	R\$ 8.527.616,76
PASSIVO CIRCULANTE		R\$ 69.500,41	R\$ 278.868,79
FORNECEDORES		R\$ 0,00	R\$ 268.748,33
FORNECEDORES NACIONAIS		R\$ 0,00	R\$ 268.748,33
FORNECEDORES GERAIS		R\$ 0,00	R\$ 268.748,33
SALRIOS E ENCARGOS SOCIAIS		R\$ 1.454,40	R\$ 9.909,34
SALRIOS E REMUNERACOES A PAGAR		R\$ 1.078,68	R\$ 5.781,31
PRO LABORE A PAGAR		R\$ 1.078,68	R\$ 5.781,31
ENCARGOS SOCIAIS		R\$ 375,72	R\$ 4.128,03
INSS A RECOLHER		R\$ 375,72	R\$ 2.327,31
IRRF A RECOLHER S/ FOLHA		R\$ 0,00	R\$ 1.800,72
OBRIGACOES TRIBUTARIAS		R\$ 68.046,01	R\$ 1.535,87
IMPOSTOS E CONTRIBUICOES		R\$ 68.046,01	R\$ 1.535,87
ICMS A RECOLHER		R\$ 15.156,46	R\$ 1.535,87
PIS A RECOLHER		R\$ 2.643,17	R\$ 0,00

Este documento é parte integrante de escrituração cuja autenticação se comprova pelo recibo de número 87.9A.6B.12.61.CC.2C.F0.20.1E.9C.AC.B5.34.2C.65.34.CE.8B.5E-5, nos termos do Decreto nº 9.555/2018.

Este relatório foi gerado pelo Sistema Público de Escrituração Digital – Sped

BALANÇO PATRIMONIAL



Entidade: M.K.R. COMERCIO DE EQUIPAMENTOS EIRELI
Período da Escrituração: 01/01/2023 a 31/12/2023 CNPJ: 31.499.939/0001-76
Número de Ordem do Livro: 6
Período Selecionado: 01 de Janeiro de 2023 a 31 de Dezembro de 2023

Descrição	Nota	Saldo Inicial	Saldo Final
COFINS A RECOLHER		R\$ 12.199,11	R\$ 0,00
IRPJ A RECOLHER		R\$ 22.851,85	R\$ 0,00
CSSL A RECOLHER		R\$ 15.195,42	R\$ 0,00
OUTRAS OBRIGACOES		R\$ 0,00	R\$ 0,00
OUTRAS OBRIGACOES A PAGAR		R\$ 0,00	R\$ 0,00
ADIANTAMENTOS		R\$ 0,00	R\$ (1.324,75)
ADIANTAMENTOS		R\$ 0,00	R\$ (1.324,75)
ADIANTAMENTOS DE CLIENTES		R\$ 0,00	R\$ (1.324,75)
PATRIMONIO LIQUIDO		R\$ 9.080.102,43	R\$ 8.248.747,97
CAPITAL SOCIAL		R\$ 95.400,00	R\$ 95.400,00
CAPITAL INTEGRALIZADO		R\$ 95.400,00	R\$ 95.400,00
QUOTA - WAGNER STANICHESKI		R\$ 95.400,00	R\$ 95.400,00
LUCROS OU PREJUIZOS ACUMULADOS		R\$ 8.984.702,43	R\$ 8.153.347,97
RESERVAS DE LUCROS OU PREJUIZOS		R\$ 8.984.702,43	R\$ 8.153.347,97
RESERVAS DE LUCROS		R\$ 8.984.702,43	R\$ 8.153.347,97
AJUSTES DE EXERCICIOS ANTERIORES		R\$ 0,00	R\$ 0,00

Este documento é parte integrante de escrituração cuja autenticação se comprova pelo recibo de número 87.9A.6B.12.61.CC.2C.F0.20.1E.9C.AC.B5.34.2C.65.34.CE.8B.5E-5, nos termos do Decreto nº 9.555/2018.

Este relatório foi gerado pelo Sistema Público de Escrituração Digital – Sped

Versão 10.2.0 do Visualizador

Página 3 de 3

DEMONSTRAÇÃO DE RESULTADO DO EXERCÍCIO



Entidade: M.K.R. COMERCIO DE EQUIPAMENTOS EIRELI
Período da Escrituração: 01/01/2023 a 31/12/2023 CNPJ: 31.499.939/0001-76
Número de Ordem do Livro: 6
Período Selecionado: 01 de Janeiro de 2023 a 31 de Dezembro de 2023

Descrição	Nota	Saldo anterior	Saldo atual
(-) RESULTADO LQUIDO DO PERODO		R\$ 824.937,88	R\$ (1.089.858,20)
(-) RESULTADO LQUIDO DO PERODO ANTES DO IRPJ E DA CSLL - ATIVIDADE GERAL		R\$ 822.507,97	R\$ (1.103.359,44)
(-) RESULTADO OPERACIONAL		R\$ 822.507,97	R\$ (1.103.359,44)
RECEITA LIQUIDA		R\$ 1.474.771,83	R\$ 1.957.204,77
RECEITA BRUTA		R\$ 1.528.398,00	R\$ 2.442.371,35
Receita da Revenda de Mercadorias no Mercado Interno		R\$ 1.528.398,00	R\$ 2.442.371,35
(-) DEDUCOES DA RECEITA BRUTA		R\$ (53.626,17)	R\$ (485.166,58)
(-) (-) Vendas Canceladas e Devolucoes de Vendas		R\$ (7.097,00)	R\$ (203.126,81)
(-) (-) ICMS		R\$ (31.329,38)	R\$ (199.767,91)
(-) (-) COFINS Sobre Receita Bruta		R\$ (5.480,22)	R\$ (67.620,73)
(-) (-) PIS/PASEP Sobre Receita Bruta		R\$ (9.719,57)	R\$ (14.651,13)
(-) DESPESAS OPERACIONAIS		R\$ (100.323,55)	R\$ (282.472,24)
(-) DESPESAS OPERACIONAIS DAS ATIVIDADES EM GERAL		R\$ (100.323,55)	R\$ (282.472,24)
(-) (-) Ordenados, Salarios, Gratificacoes e Outras Remuneracoes a Empregados		R\$ (4.346,65)	R\$ (2.698,58)
(-) (-) Outros Gastos com Pessoal		R\$ (3.636,00)	R\$ (90.089,88)
(-) (-) Demais Impostos, Taxas e Contribuicoes, exceto IR e CSLL		R\$ (92.340,90)	R\$ (189.683,78)
(-) OUTRAS DESPESAS OPERACIONAIS		R\$ (40.812,05)	R\$ (2.778.091,97)
(-) OUTRAS DESPESAS OPERACIONAIS DAS ATIVIDADES EM GERAL		R\$ (40.812,05)	R\$ (2.778.091,97)
(-) (-) Outras Despesas Financeiras		R\$ (714,82)	R\$ (5.077,51)
(-) (-) Outras Despesas Operacionais		R\$ (40.097,23)	R\$ (2.773.014,46)
RESULTADO LQUIDO DO PERODO ANTES DO IRPJ E DA CSLL - ATIVIDADE RURAL		R\$ 2.429,91	R\$ 13.501,24
RESULTADO OPERACIONAL DA ATIVIDADE RURAL		R\$ 2.429,91	R\$ 13.501,24
OUTRAS RECEITAS OPERACIONAIS		R\$ 2.429,91	R\$ 13.501,24
OUTRAS RECEITAS OPERACIONAIS DA ATIVIDADE RURAL		R\$ 2.429,91	R\$ 13.501,24
Outras Receitas Financeiras		R\$ 2.429,91	R\$ 13.501,24

Este documento é parte integrante de escrituração cuja autenticação se comprova pelo recibo de número 87.9A.6B.12.61.CC.2C.F0.20.1E.9C.AC.B5.34.2C.65.34.CE.8B.5E-5, nos termos do Decreto nº 9.555/2018.

Este relatório foi gerado pelo Sistema Público de Escrituração Digital – Sped

Versão 10.2.0 do Visualizador

Página 1 de 1

DEMONSTRAÇÃO DAS MUTAÇÕES DO PATRIMÔNIO LÍQUIDO



Entidade: M.K.R. COMERCIO DE EQUIPAMENTOS EIRELI

Período da Escrituração: 01/01/2023 a 31/12/2023

CNP 31.499.939/0001-76

Número de Ordem do Livro: 6

Período Selecionado: 01 de Janeiro de 2023 a 31 de Dezembro de 2023

Histórico	Código de Aglutinação das Contas de Patrimônio Líquido	
	RESERVAS DE LUCROS (R\$)	
Saldo Inicial em 01.01.2023		8.984.702,43
SALDO INICIAL DE LUCROS ACUMULADOS		8.984.702,43
PREJUIZO DO EXERCICIO		(-).089.858,20
AJUSTES DE EXERCICIOS ANTERIORES		258.503,74
SALDO FINAL DE LUCROS ACUMULADOS		8.153.347,97
Saldo Final em 31.12.2023		8.153.347,97
Notas		

Este documento é parte integrante de escrituração cuja autenticação se comprova pelo recibo de número 87.9A.6B.12.61.CC.2C.F0.20.1E.9C.AC.B5.34.2C.65.34.CE.8B.5E-5, nos termos do Decreto nº 9.555/2018.

Este relatório foi gerado pelo Sistema Público de Escrituração Digital – Sped

Versão 10.2.0 do Visualizador

Página 1 de 1



M.K.R.

M.K.R. Comercio de Equipamentos Ltda

C.N.P.J 31.499.939/0001-76

INDICE DE SITUAÇÃO ECONÔMICO E FINANCEIRO/DEZEMBRO/ 2023

ILG = INDICE DE LIQUIDEZ GERAL	ATIVO CIRCULANTE + REALIZAVEL A LONGO PRAZO	8.527.616,76
	PASSIVO CIRCULANTE + PASSIVO NÃO CIRCULANTE	278.868,79

INDICE DO PERIODO. = 30,58

ISG = INDICE DE SOLVÊNCIA GERAL	ATIVO TOTAL	8.527.616,76
	PASSIVO CIRCULANTE + PASSIVO NÃO CIRCULANTE	278.868,79

INDICE DO PERIODO. = 30,58

ILC = INDICE DE LIQUIDEZ CORRENTE	ATIVO CIRCULANTE	8.197.999,35
	PASSIVO CIRCULANTE	278.868,79

INDICE DO PERIODO. = 29,40

ILS = INDICE DE LIQUIDEZ SECA	ATIVO CIRCULANTE - ESTOQUE	8.197.999,35
	PASSIVO CIRCULANTE	278.868,79

INDICE DO PERIODO. = 29,40

IEG = INDICE DE ENDIV. GERAL	PASSIVO CIRCULANTE + PASSIVO NÃO CIRCULANTE	278.868,79
	ATIVO TOTAL	8.527.616,76

INDICE DO PERIODO. = 0,03

Araçatuba 02 de Maio de 2024.

3º TABELÃO DE NOTAS E PROTESTO DE LETRAS E TÍTULOS DE ARAÇATUBA Orentino Martins Filho Tabelião
 Rua Tiradentes, 140 - Fone: (18) 3623-4131 - CEP: 16.010-240 - Araçatuba-SP

RECONHEÇO por SEMELHANÇA S/ VALOR DECLARADO 2 (firmas) de:
 ADRIANO MARCOS CAMPOS DE PAULA E WAGNER STANICHESKI
 Araçatuba/SP, 08 de agosto de 2024.
 Em test. _____ da verdade. P: 2 Ou. GUSTAVO M...

Nilson Sampaio - Escrevente
 Vir: R\$ 16,74. C: 1250584 Selos: 001800-103626



[Handwritten Signature]
 M.K.R. COMERCIO DE EQUIPAMENTOS LTDA
 WAGNER STANICHESKI
 CARGO: SÓCIO
 CPF: 214.137.258-56



[Handwritten Signature]
 ADRIANO MARCOS CAMPOS DE PAULA
 CARGO: CONTADOR
 CPF: 111.652.388-45 CRC: 1SP217747/O-0

O presente documento digital foi conferido com o original e assinado digitalmente por Tiago de Oliveira Teixeira, em quinta-feira, 8 de agosto de 2024 09:11:18 GMT-03:00, CNS: 11.337-3 - 3º TABELÃO DE NOTAS E PROTESTO DE LETRAS E TÍTULOS DE ARAÇATUBA SP/SP, nos termos da medida provisória N. 2.200-2 de 24 de agosto de 2001. Sua autenticidade deverá ser confirmada no endereço eletrônico www.cenad.org.br/autenticidade. O presente documento digital pode ser convertido em papel por meio de autenticação no Tabelionato de Notas. Provimto nº 100/2020 CNJ - artigo 22.

NOTAS EXPLICATIVAS

1. Sem qualquer reserva, a empresa declara que estas Demonstrações Contábeis foram elaboradas rigorosamente de acordo com a ITG 1000.
2. A empresa, estabelecida na cidade de Araçatuba/SP, dedica-se ao comércio varejista de outros produtos não especificados anteriormente.
3. As principais práticas e políticas contábeis adotadas são: regime de competência e depreciação acumulada pela vida útil estimada, sobre o valor residual.
4. O capital social, totalmente integralizado, é de R\$ 95.400,00 (Noventa e cinco mil, quatrocentos reais), dividido em 95.400 quotas no valor de R\$ 1,00 cada uma, tendo como único sócio Wagner Stanicheski, conforme última alteração contratual registrada na JUCESP em 23/11/2018.
5. A empresa iniciou as suas atividades no dia 04 de Setembro de 2018 e o seu contrato social está devidamente registrada na JUCESP nº 35602258561.
6. No ano de 2023, a empresa apurou e recolheu os impostos através do regime tributário LUCRO PRESUMIDO.

Araçatuba, 02 de Maio de 2024.





Wagner Stanicheski
Titular/Administrador
CPF: 214.137.258-56



Adriano Marcos Campos de Paula
CARGO: CONTADOR
CPF: 111.652.388-45 CRC: 1SP217747/O-0



M.K.R.

M.K.R. Comercio de Equipamentos Ltda

C.N.P.J 31.499.939/0001-76

DEMONSTRAÇÃO DE FLUXO DE CAIXA 2023

PREJUÍZO LIQUIDO	R\$ (1.089.858,20)
AJUSTES	
AJUSTE DEVEDOR	R\$ (157.030,70)
AJUSTE CREDOR	R\$ 415.534,44
ATIVIDADE DE OPERAÇÃO	
CLIENTES	R\$ 1.167.133,15
ESTOQUE	R\$ 1.645.016,96
AD. FORNECEDOR	R\$ 220.737,97
AD. A TERCEIROS	R\$ (480.808,21)
IMP. A RECUPERAR	R\$ (2.302,66)
FORNECEDORES	R\$ 268.748,33
SEGUROS	R\$ 317,30
TRIBUTOS	R\$ (66.510,14)
SALARIOS	R\$ 8.454,94
AD. CLIENTES	R\$ (1.324,75)
FLUXO DE CAIXA DAS OPERAÇÕES	R\$ 3.017.966,63
ATIVIDADES DE INVESTIMENTOS	
IMOBILIZADO	R\$ (235.419,30)
FLUXO DE CAIXA DOS INVESTIMENTOS	R\$ (235.419,30)
ATIVIDADES DE FINANCIAMENTOS	
CAPITAL SOCIAL	R\$ 0,00
FLUXO DE CAIXA DOS FINANCIAMENTOS	R\$ 0,00
FLUXO DE CAIXA LIQUIDO	R\$ 1.692.689,13
SALDO INICIAL DE CAIXA	R\$ 3.968.854,53
SALDO FINAL DE CAIXA	R\$ 5.661.543,66

03 de maio de 2024.

KAREN CRISTIANE RIBEIRO
STANICHESKI:2772775585
0

Assinado de forma digital por
KAREN CRISTIANE RIBEIRO
STANICHESKI:2772775585
Dados: 2024.05.03 09:56:09 -03'00'

M.K.R. COMERCIO DE EQUIPAMENTOS LTDA
KAREN CRISTIANE RIBEIRO STANICHESKI
CARGO: PROCURADOR (A)
CPF: 277.277.558-50

ADRIANO MARCOS
CAMPOS DE
PAULA:11165238845

Assinado de forma digital por
ADRIANO MARCOS CAMPOS DE
PAULA:11165238845
Dados: 2024.05.03 09:02:34 -03'00'

ADRIANO MARCOS CAMPOS DE PAULA
CARGO: CONTADOR
CPF: 111.652.388-45 CRC: 1SP217747/O-0

M.K.R. Comercio de Equipamentos Ltda – End: Marechal Mascarenhas de Moraes nº 88 – sala B

CEP 16.075-370

Araçatuba - SP. Telefone – Fax +55 – (18) 2102-5502 - C.N.P.J 31.499.939/0001-76



M.K.R.

M.K.R. Comercio de Equipamentos Ltda

C.N.P.J. 31.499.939/0001-76

DEMONSTRAÇÃO DOS LUCROS OU PREJUÍZOS ACUMULADOS

LUCROS/PREJUÍZOS	2023
Saldo Anterior de Lucros Acumulados	R\$ 8.984.702,43
Ajustes Credores de Períodos-base Anteriores	R\$ 415.534,44
Reversão de Reservas	R\$ 0,00
Outros Recursos	R\$ 0,00
Lucro Líquido do Período	R\$ 0,00
Lucro Líquido do Ano	R\$ 0,00
(-)Saldo Anterior de Prejuízo Acumulados	R\$ 0,00
(-)Ajustes Devedores de Períodos-base Anteriores	R\$ (157.030,70)
(-)Prejuízo Líquido do Período	R\$ (1.089.858,20)
(-)Prejuízo Líquido do Ano	R\$ 0,00
TOTAL	R\$ 8.153.347,97

DESTINAÇÕES

Dividendos ou Lucros Distribuídos, Pagos ou Creditados	R\$ 0,00
Transferências para Reservas	R\$ 0,00
Parcela dos Lucros Incorporados ao Capital	R\$ 0,00
Outras Destinações	R\$ 0,00
TOTAL	R\$ 8.153.347,97

03 de maio de 2024.

KAREN CRISTIANE
RIBEIRO
STANICHESKI:2772775
5850

Assinado de forma digital por
KAREN CRISTIANE RIBEIRO
STANICHESKI:27727755850
Dados: 2024.05.03 10:10:25
-03'00'

M.K.R. COMERCIO DE EQUIPAMENTOS LTDA
KAREN CRISTIANE RIBEIRO STANICHESKI
CARGO: PROCURADOR (A)
CPF: 277.277.558-50

ADRIANO MARCOS
CAMPOS DE
PAULA:11165238845

Assinado de forma digital por
ADRIANO MARCOS CAMPOS DE
PAULA:11165238845
Dados: 2024.05.03 10:05:09 -03'00'

ADRIANO MARCOS CAMPOS DE PAULA
CARGO: CONTADOR
CPF: 111.652.388-45 CRC: 1SP217747/O-0

M.K.R. Comercio de Equipamentos Ltda – End: Marechal Mascarenhas de Moraes nº 88 – sala B
CEP 16.075-370

Araçatuba - SP. Telefone – Fax +55 – (18) 2102-5502 – C.N.P.J. 31.499.939/0001-76



M.K.R COMÉRCIO DE EQUIPAMENTOS EIRELI

Demonstrações do resultado abrangente EM 31 DE DEZEMBRO DE 2023 E 2022 (Em milhares de Reais)

	<u>2023</u>	<u>2022</u>
	<u>Consolidado</u>	<u>Consolidado</u>
Lucro do Exercício		6.740.010
Prejuízo do exercício	(1.089.858)	-
Ajuste a valor justo de bens	-	-
Realização do Ajuste por depreciação	-	-
Total do resultado abrangente	<u>(1.089.858)</u>	<u>6.740.010</u>
Total do resultado do exercício atribuível aos acionistas	<u>(1.089.858)</u>	<u>6.740.010</u>
	<u>(1.089.858)</u>	<u>6.740.010</u>

As notas explicativas da Administração são partes integrantes das demonstrações contábeis.

Araçatuba, 16 de Maio de 2024

KAREN CRISTIANE
RIBEIRO
STANICHESKI:2772775
5850

Assinado de forma digital por
KAREN CRISTIANE RIBEIRO
STANICHESKI:27727755850
Dados: 2024.05.16 10:23:47
-03'00'

M.K.R COMERCIO DE EQUIPAMENTOS LTDA
CNPJ: 31.499.939/0001-76
Karen Cristiane Ribeiro Stanicheski
Cargo: Procuradora
CPF: 277.277.558-50

ADRIANO MARCOS
CAMPOS DE
PAULA:11165238845

Assinado de forma digital por
ADRIANO MARCOS CAMPOS
DE PAULA:11165238845
Dados: 2024.05.16 10:02:14
-03'00'

Adriano Marcos Campos de Paula
Cargo: Contador
CPF: 111.652.388-45 CRC 1SP217747/O-0

RECIBO DE ENTREGA DE ESCRITURAÇÃO CONTÁBIL DIGITAL

IDENTIFICAÇÃO DO TITULAR DA ESCRITURAÇÃO

NIRE 35602258561	CNPJ 31.499.939/0001-76	
NOME EMPRESARIAL M.K.R. COMERCIO DE EQUIPAMENTOS EIRELI		

IDENTIFICAÇÃO DA ESCRITURAÇÃO

FORMA DA ESCRITURAÇÃO CONTÁBIL Livro Diário (Completo - sem escrituração Auxiliar)	PERÍODO DA ESCRITURAÇÃO 01/01/2022 a 31/12/2022
NATUREZA DO LIVRO DIARIO GERAL	NÚMERO DO LIVRO 5
IDENTIFICAÇÃO DO ARQUIVO (HASH) 1E.EA.D5.B5.42.F6.80.B2.FB.A2.BF.BB.5C.CA.27.5A.9B.E5.FB.B4	

ESTE LIVRO FOI ASSINADO COM OS SEGUINTE CERTIFICADOS DIGITAIS:

QUALIFICAÇÃO DO SIGNATARIO	CPF/CNPJ	NOME	Nº SÉRIE DO CERTIFICADO	VALIDADE	RESPONSÁVEL LEGAL
Signatario da ECD com e-CNPJ ou e-PJ	31499939000176	M K R COMERCIO DE EQUIPAMENTOS LTDA:31499939000176	1139668185993707066	14/09/2023 a 13/09/2024	Sim
Contador	11165238845	ADRIANO MARCOS CAMPOS DE PAULA:11165238845	8163633824947594549	02/05/2023 a 02/05/2024	Não
Contador/Contabilista Responsável Pelo Termo de Verificação para Fins de Substituição da ECD	27225097849	ELIZEU DE AZEVEDO:27225097849	8640794475024924749	05/09/2023 a 05/09/2024	-

NÚMERO DO RECIBO:

1E.EA.D5.B5.42.F6.80.B2.FB.A2.BF.BB
.5C.CA.27.5A.9B.E5.FB.B4-2

Escrituração recebida via Internet
pelo Agente Receptor SERPRO
em 19/03/2024 às 18:00:49

CE.37.0F.23.01.36.29.07
10.D3.C2.FE.AA.48.B9.01

Considera-se autenticado o livro contábil a que se refere este recibo, dispensando-se a autenticação de que trata o art. 39 da Lei nº 8.934/1994. Este recibo comprova a autenticação.

BASE LEGAL: Decreto nº 1.800/1996, com a alteração do Decreto nº 8.683/2016, e arts. 39, 39-A, 39-B da Lei nº 8.934/1994 com a alteração da Lei Complementar nº 1247/2014.

TERMOS DE ABERTURA E ENCERRAMENTO



Entidade:	M.K.R. COMERCIO DE EQUIPAMENTOS EIRELI		
Período da Escrituração:	01/01/2022 a 31/12/2022	CNPJ:	31.499.939/0001-76
Número de Ordem do Livro:	5		
Período Selecionado:	01 de Outubro de 2022 a 31 de Dezembro de 2022		

TERMO DE ABERTURA

Nome Empresarial	M.K.R. COMERCIO DE EQUIPAMENTOS EIRELI
NIRE	35602258561
CNPJ	31.499.939/0001-76
Número de Ordem	5
Natureza do Livro	DIARIO GERAL
Município	ARACATUBA
Data do arquivamento dos atos constitutivos	01/01/2022
Data de arquivamento do ato de conversão de sociedade simples em sociedade empresária	31/12/2022
Data de encerramento do exercício social	31/12/2022
Quantidade total de linhas do arquivo digital	24315

TERMO DE ENCERRAMENTO

Nome Empresarial	M.K.R. COMERCIO DE EQUIPAMENTOS EIRELI
Natureza do Livro	DIARIO GERAL
Número de ordem	5
Quantidade total de linhas do arquivo digital	24315
Data de inicio	01/01/2022
Data de término	31/12/2022

Este documento é parte integrante de escrituração cuja autenticação se comprova pelo recibo de número 1E.EA.D5.B5.42.F6.80.B2.FB.A2.BF.BB.5C.CA.27.5A.9B.E5.FB.B4-2, nos termos do Decreto nº 8.683/2016.

Este relatório foi gerado pelo Sistema Público de Escrituração Digital – Sped

BALANÇO PATRIMONIAL



Entidade: M.K.R. COMERCIO DE EQUIPAMENTOS EIRELI
Período da Escrituração: 01/01/2022 a 31/12/2022 **CNPJ:** 31.499.939/0001-76
Número de Ordem do Livro: 5
Período Selecionado: 01 de Janeiro de 2022 a 31 de Março de 2022

Descrição	Nota	Saldo Inicial	Saldo Final
ATIVO		R\$ 4.564.745,17	R\$ 6.537.860,45
CIRCULANTE		R\$ 4.564.745,17	R\$ 6.437.860,45
DISPONIVEL		R\$ 2.378.517,12	R\$ 3.167.578,15
CAIXA		R\$ 178.177,10	R\$ 178.177,10
CAIXA GERAL		R\$ 178.177,10	R\$ 178.177,10
BANCO C/ MOVIMENTO		R\$ 399.631,06	R\$ 788.692,09
BANCO DO BRASIL S/A		R\$ 399.631,06	R\$ 788.692,09
APLICACOES FINANCEIRAS		R\$ 1.800.708,96	R\$ 2.200.708,96
BANCO DO BRASIL S/A		R\$ 708,96	R\$ 708,96
APLICACAO FINANCEIRA EM FUNDO DE INVESTIMENTO EM ACOES REALIZAVEL A CURTO PRAZO		R\$ 1.800.000,00	R\$ 2.200.000,00
CLIENTES		R\$ 2.185.910,75	R\$ 3.269.965,00
DUPLICATAS A RECEBER		R\$ 1.697.522,42	R\$ 2.694.201,07
(-) ESTOQUE		R\$ (0,00)	R\$ (0,00)
ADIANTAMENTO A FORNECEDORES		R\$ 466.856,31	R\$ 380.212,10
ADIANTAMENTO A FORNECEDORES GERAIS		R\$ 466.856,31	R\$ 380.212,10
(-) ADIANTAMENTO A TERCEIROS		R\$ (0,00)	R\$ 164.584,50
(-) ADIANTAMENTO A SOCIOS		R\$ (0,00)	R\$ 164.584,50
IMPOSTOS A RECUPERAR		R\$ 21.532,02	R\$ 30.967,33
(-) ICMS A RECUPERAR		R\$ (0,00)	R\$ (6,00)
(-) PIS RETIDO		R\$ (0,00)	R\$ 30,00
IRPJ A RECUPERAR		R\$ 4.707,27	R\$ 10.114,32
CSSL RETIDO		R\$ 12.372,71	R\$ 16.376,97
IRRF RETIDO		R\$ 4.452,04	R\$ 4.452,04
OUTROS DIREITOS A CURTO PRAZO		R\$ 317,30	R\$ 317,30
DIREITOS A CURTO PRAZO		R\$ 317,30	R\$ 317,30
SEGURO A APROPRIAR		R\$ 317,30	R\$ 317,30
(-) ATIVO NAO CIRCULANTE		R\$ (0,00)	R\$ 100.000,00
(-) ATIVO REALIZVEL A LONGO PRAZO		R\$ (0,00)	R\$ 100.000,00
(-) CREDITOS A RECEBER DE LONGO PRAZO		R\$ (0,00)	R\$ 100.000,00
(-) ADIANTAMENTO FORNECEDOR		R\$ (0,00)	R\$ 100.000,00

Este documento é parte integrante de escrituração cuja autenticação se comprova pelo recibo de número 1E.EA.D5.B5.42.F6.80.B2.FB.A2.BF.BB.5C.CA.27.5A.9B.E5.FB.B4-2, nos termos do Decreto nº 8.683/2016.

Este relatório foi gerado pelo Sistema Público de Escrituração Digital – Sped

BALANÇO PATRIMONIAL



Entidade: M.K.R. COMERCIO DE EQUIPAMENTOS EIRELI
Período da Escrituração: 01/01/2022 a 31/12/2022 **CNPJ:** 31.499.939/0001-76
Número de Ordem do Livro: 5
Período Selecionado: 01 de Janeiro de 2022 a 31 de Março de 2022

Descrição	Nota	Saldo Inicial	Saldo Final
PASSIVO		R\$ 4.564.745,17	R\$ 6.537.860,45
PASSIVO CIRCULANTE		R\$ 641.533,00	R\$ 1.118.075,93
FORNECEDORES		R\$ 392.126,39	R\$ 925.930,75
FORNECEDORES NACIONAIS		R\$ 392.126,39	R\$ 925.930,75
FORNECEDORES GERAIS		R\$ 392.126,39	R\$ 925.930,75
SALRIOS E ENCARGOS SOCIAIS		R\$ 1.320,00	R\$ 3.863,56
SALRIOS E REMUNERACOES A PAGAR		R\$ 979,00	R\$ 4.215,04
PRO LABORE A PAGAR		R\$ 979,00	R\$ 4.215,04
ENCARGOS SOCIAIS		R\$ 341,00	R\$ (351,48)
INSS A RECOLHER		R\$ 341,00	R\$ (351,48)
OBRIGACOES TRIBUTARIAS		R\$ 131.130,58	R\$ 193.651,62
IMPOSTOS E CONTRIBUICOES		R\$ 131.130,58	R\$ 193.651,62
ICMS A RECOLHER		R\$ 36.568,80	R\$ 57.556,46
PIS A RECOLHER		R\$ 5.166,35	R\$ 6.390,11
COFINS A RECOLHER		R\$ 23.843,65	R\$ 29.491,64
IRPJ A RECOLHER		R\$ 40.417,15	R\$ 62.969,75
CSLL A RECOLHER		R\$ 25.134,63	R\$ 37.243,66
(-) OUTRAS OBRIGACOES		R\$ (50,00)	R\$ (50,00)
(-) OUTRAS OBRIGACOES A PAGAR		R\$ (50,00)	R\$ (50,00)
(-) CHEQUES EM COMPENSACAO		R\$ (50,00)	R\$ (50,00)
ADIANTAMENTOS		R\$ 117.006,03	R\$ (5.320,00)
ADIANTAMENTOS		R\$ 117.006,03	R\$ (5.320,00)
ADIANTAMENTOS DE CLIENTES		R\$ 117.006,03	R\$ (5.320,00)
PATRIMONIO LIQUIDO		R\$ 3.923.212,17	R\$ 5.419.784,52
CAPITAL SOCIAL		R\$ 95.400,00	R\$ 95.400,00
CAPITAL INTEGRALIZADO		R\$ 95.400,00	R\$ 95.400,00
QUOTA - WAGNER STANICHESKI		R\$ 95.400,00	R\$ 95.400,00
LUCROS OU PREJUIZOS ACUMULADOS		R\$ 3.827.812,17	R\$ 5.324.384,52
RESERVAS DE LUCROS OU PREJUIZOS		R\$ 3.827.812,17	R\$ 5.324.384,52
RESERVAS DE LUCROS		R\$ 3.827.812,17	R\$ 5.324.384,52
AJUSTES DE EXERCICIOS ANTERIORES		R\$ 0,00	R\$ 0,00

Este documento é parte integrante de escrituração cuja autenticação se comprova pelo recibo de número 1E.EA.D5.B5.42.F6.80.B2.FB.A2.BF.BB.5C.CA.27.5A.9B.E5.FB.B4-2, nos termos do Decreto nº 8.683/2016.

Este relatório foi gerado pelo Sistema Público de Escrituração Digital – Sped

BALANÇO PATRIMONIAL



Entidade: M.K.R. COMERCIO DE EQUIPAMENTOS EIRELI
 Período da Escrituração: 01/01/2022 a 31/12/2022 CNPJ: 31.499.939/0001-76
 Número de Ordem do Livro: 5
 Período Selecionado: 01 de Abril de 2022 a 30 de Junho de 2022

Descrição	Nota	Saldo Inicial	Saldo Final
ATIVO		R\$ 6.537.860,45	R\$ 7.685.930,99
CIRCULANTE		R\$ 6.437.860,45	R\$ 7.585.930,99
DISPONIVEL		R\$ 3.167.578,15	R\$ 4.246.469,88
CAIXA		R\$ 178.177,10	R\$ 178.177,10
CAIXA GERAL		R\$ 178.177,10	R\$ 178.177,10
BANCO C/ MOVIMENTO		R\$ 788.692,09	R\$ 567.583,82
BANCO DO BRASIL S/A		R\$ 788.692,09	R\$ 567.583,82
APLICACOES FINANCEIRAS		R\$ 2.200.708,96	R\$ 3.500.708,96
BANCO DO BRASIL S/A		R\$ 708,96	R\$ 708,96
APLICACAO FINANCEIRA EM FUNDO DE INVESTIMENTO EM ACOES REALIZAVEL A CURTO PRAZO		R\$ 2.200.000,00	R\$ 3.500.000,00
CLIENTES		R\$ 3.269.965,00	R\$ 3.339.143,81
DUPLICATAS A RECEBER		R\$ 2.694.201,07	R\$ 2.075.718,22
(-) ESTOQUE		R\$ (0,00)	R\$ 184.702,44
(-) PRODUTOS PARA VENDA		R\$ (0,00)	R\$ 184.702,44
(-) MERCADORIAS DE TERCEIROS		R\$ (0,00)	R\$ (0,00)
(-) MERC.P/ CONserto E MANUTENCAO		R\$ (0,00)	R\$ (1.190,00)
(-) MERC. P/ CONserto - REDUTORA		R\$ (0,00)	R\$ 1.190,00
ADIANTAMENTO A FORNECEDORES		R\$ 380.212,10	R\$ 618.489,34
ADIANTAMENTO A FORNECEDORES GERAIS		R\$ 380.212,10	R\$ 618.489,34
ADIANTAMENTO A TERCEIROS		R\$ 164.584,50	R\$ 372.345,58
ADIANTAMENTO A SOCIOS		R\$ 164.584,50	R\$ 372.345,58
IMPOSTOS A RECUPERAR		R\$ 30.967,33	R\$ 87.888,23
(-) ICMS A RECUPERAR		R\$ (6,00)	R\$ 34.502,77
PIS RETIDO		R\$ 30,00	R\$ 1.901,56
(-) COFINS RETIDO		R\$ (0,00)	R\$ 8.776,48
IRPJ A RECUPERAR		R\$ 10.114,32	R\$ 17.278,85
CSLL RETIDO		R\$ 16.376,97	R\$ 20.976,53
IRRF RETIDO		R\$ 4.452,04	R\$ 4.452,04
OUTROS DIREITOS A CURTO PRAZO		R\$ 317,30	R\$ 317,30
DIREITOS A CURTO PRAZO		R\$ 317,30	R\$ 317,30

Este documento é parte integrante de escrituração cuja autenticação se comprova pelo recibo de número 1E.EA.D5.B5.42.F6.80.B2.FB.A2.BF.BB.5C.CA.27.5A.9B.E5.FB.B4-2, nos termos do Decreto nº 8.683/2016.

Este relatório foi gerado pelo Sistema Público de Escrituração Digital – Sped

BALANÇO PATRIMONIAL



Entidade:	M.K.R. COMERCIO DE EQUIPAMENTOS EIRELI		
Período da Escrituração:	01/01/2022 a 31/12/2022	CNPJ:	31.499.939/0001-76
Número de Ordem do Livro:	5		
Período Selecionado:	01 de Abril de 2022 a 30 de Junho de 2022		

Descrição	Nota	Saldo Inicial	Saldo Final
SEGURO A APROPRIAR		R\$ 317,30	R\$ 317,30
ATIVO NAO CIRCULANTE		R\$ 100.000,00	R\$ 100.000,00
ATIVO REALIZVEL A LONGO PRAZO		R\$ 100.000,00	R\$ 100.000,00
CREDITOS A RECEBER DE LONGO PRAZO		R\$ 100.000,00	R\$ 100.000,00
ADIANTAMENTO FORNECEDOR		R\$ 100.000,00	R\$ 100.000,00
PASSIVO		R\$ 6.537.860,45	R\$ 7.685.930,99
PASSIVO CIRCULANTE		R\$ 1.118.075,93	R\$ 802.421,98
FORNECEDORES		R\$ 925.930,75	R\$ 694.840,52
FORNECEDORES NACIONAIS		R\$ 925.930,75	R\$ 694.840,52
FORNECEDORES GERAIS		R\$ 925.930,75	R\$ 694.840,52
SALRIOS E ENCARGOS SOCIAIS		R\$ 3.863,56	R\$ 6.372,40
SALRIOS E REMUNERACOES A PAGAR		R\$ 4.215,04	R\$ 7.451,08
PRO LABORE A PAGAR		R\$ 4.215,04	R\$ 7.451,08
(-) ENCARGOS SOCIAIS		R\$ (351,48)	R\$ (1.078,68)
(-) INSS A RECOLHER		R\$ (351,48)	R\$ (1.078,68)
OBRIGACOES TRIBUTARIAS		R\$ 193.651,62	R\$ 108.259,06
IMPOSTOS E CONTRIBUICOES		R\$ 193.651,62	R\$ 108.259,06
ICMS A RECOLHER		R\$ 57.556,46	R\$ 30.798,59
PIS A RECOLHER		R\$ 6.390,11	R\$ 4.872,21
COFINS A RECOLHER		R\$ 29.491,64	R\$ 9.139,73
IRPJ A RECOLHER		R\$ 62.969,75	R\$ 39.096,45
CSLL A RECOLHER		R\$ 37.243,66	R\$ 24.352,08
(-) OUTRAS OBRIGACOES		R\$ (50,00)	R\$ (50,00)
(-) OUTRAS OBRIGACOES A PAGAR		R\$ (50,00)	R\$ (50,00)
(-) CHEQUES EM COMPENSACAO		R\$ (50,00)	R\$ (50,00)
(-) ADIANTAMENTOS		R\$ (5.320,00)	R\$ (7.000,00)
(-) ADIANTAMENTOS		R\$ (5.320,00)	R\$ (7.000,00)
(-) ADIANTAMENTOS DE CLIENTES		R\$ (5.320,00)	R\$ (7.000,00)
PATRIMONIO LIQUIDO		R\$ 5.419.784,52	R\$ 6.883.509,01
CAPITAL SOCIAL		R\$ 95.400,00	R\$ 95.400,00
CAPITAL INTEGRALIZADO		R\$ 95.400,00	R\$ 95.400,00

Este documento é parte integrante de escrituração cuja autenticação se comprova pelo recibo de número 1E.EA.D5.B5.42.F6.80.B2.FB.A2.BF.BB.5C.CA.27.5A.9B.E5.FB.B4-2, nos termos do Decreto nº 8.683/2016.

Este relatório foi gerado pelo Sistema Público de Escrituração Digital – Sped

BALANÇO PATRIMONIAL



Entidade: M.K.R. COMERCIO DE EQUIPAMENTOS EIRELI
Período da Escrituração: 01/01/2022 a 31/12/2022 CNPJ: 31.499.939/0001-76
Número de Ordem do Livro: 5
Período Selecionado: 01 de Abril de 2022 a 30 de Junho de 2022

Descrição	Nota	Saldo Inicial	Saldo Final
QUOTA - WAGNER STANICHESKI		R\$ 95.400,00	R\$ 95.400,00
LUCROS OU PREJUÍZOS ACUMULADOS		R\$ 5.324.384,52	R\$ 6.788.109,01
RESERVAS DE LUCROS OU PREJUÍZOS		R\$ 5.324.384,52	R\$ 6.788.109,01
RESERVAS DE LUCROS		R\$ 5.324.384,52	R\$ 6.788.109,01

Este documento é parte integrante de escrituração cuja autenticação se comprova pelo recibo de número 1E.EA.D5.B5.42.F6.80.B2.FB.A2.BF.BB.5C.CA.27.5A.9B.E5.FB.B4-2, nos termos do Decreto nº 8.683/2016.

Este relatório foi gerado pelo Sistema Público de Escrituração Digital – Sped

BALANÇO PATRIMONIAL



Entidade: M.K.R. COMERCIO DE EQUIPAMENTOS EIRELI
Período da Escrituração: 01/01/2022 a 31/12/2022 **CNPJ:** 31.499.939/0001-76
Número de Ordem do Livro: 5
Período Selecionado: 01 de Julho de 2022 a 30 de Setembro de 2022

Descrição	Nota	Saldo Inicial	Saldo Final
ATIVO		R\$ 7.685.930,99	R\$ 10.779.800,44
CIRCULANTE		R\$ 7.585.930,99	R\$ 10.679.800,44
DISPONIVEL		R\$ 4.246.469,88	R\$ 4.329.275,88
CAIXA		R\$ 178.177,10	R\$ 177.677,10
CAIXA GERAL		R\$ 178.177,10	R\$ 177.677,10
BANCO C/ MOVIMENTO		R\$ 567.583,82	R\$ 650.889,82
BANCO DO BRASIL S/A		R\$ 567.583,82	R\$ 650.889,82
APLICACOES FINANCEIRAS		R\$ 3.500.708,96	R\$ 3.500.708,96
BANCO DO BRASIL S/A		R\$ 708,96	R\$ 708,96
APLICACAO FINANCEIRA EM FUNDO DE INVESTIMENTO EM ACOES REALIZAVEL A CURTO PRAZO		R\$ 3.500.000,00	R\$ 3.500.000,00
CLIENTES		R\$ 2.075.718,22	R\$ 3.521.686,91
DUPLICATAS A RECEBER		R\$ 2.075.718,22	R\$ 3.521.686,91
ESTOQUE		R\$ 184.702,44	R\$ 1.400.925,91
PRODUTOS PARA VENDA		R\$ 184.702,44	R\$ 1.400.925,91
(-) MERCADORIAS DE TERCEIROS		R\$ (0,00)	R\$ (0,00)
(-) MERC.P/ CONserto E MANUTENCAO		R\$ (1.190,00)	R\$ (1.190,00)
MERC. P/ CONserto - REDUTORA		R\$ 1.190,00	R\$ 1.190,00
ADIANTAMENTO A FORNECEDORES		R\$ 618.489,34	R\$ 619.891,08
ADIANTAMENTO A FORNECEDORES GERAIS		R\$ 618.489,34	R\$ 619.891,08
ADIANTAMENTO A TERCEIROS		R\$ 372.345,58	R\$ 492.582,52
ADIANTAMENTO A SOCIOS		R\$ 372.345,58	R\$ 492.582,52
IMPOSTOS A RECUPERAR		R\$ 87.888,23	R\$ 315.120,84
ICMS A RECUPERAR		R\$ 34.502,77	R\$ 229.935,39
PIS RETIDO		R\$ 1.901,56	R\$ 6.092,92
COFINS RETIDO		R\$ 8.776,48	R\$ 28.076,58
IRPJ A RECUPERAR		R\$ 17.278,85	R\$ 22.050,90
CSLL RETIDO		R\$ 20.976,53	R\$ 24.513,01
IRRF RETIDO		R\$ 4.452,04	R\$ 4.452,04
OUTROS DIREITOS A CURTO PRAZO		R\$ 317,30	R\$ 317,30
DIREITOS A CURTO PRAZO		R\$ 317,30	R\$ 317,30

Este documento é parte integrante de escrituração cuja autenticação se comprova pelo recibo de número 1E.EA.D5.B5.42.F6.80.B2.FB.A2.BF.BB.5C.CA.27.5A.9B.E5.FB.B4-2, nos termos do Decreto nº 8.683/2016.

Este relatório foi gerado pelo Sistema Público de Escrituração Digital – Sped

BALANÇO PATRIMONIAL



Entidade:	M.K.R. COMERCIO DE EQUIPAMENTOS EIRELI		
Período da Escrituração:	01/01/2022 a 31/12/2022	CNPJ:	31.499.939/0001-76
Número de Ordem do Livro:	5		
Período Selecionado:	01 de Julho de 2022 a 30 de Setembro de 2022		

Descrição	Nota	Saldo Inicial	Saldo Final
SEGURO A APROPRIAR		R\$ 317,30	R\$ 317,30
ATIVO NAO CIRCULANTE		R\$ 100.000,00	R\$ 100.000,00
ATIVO REALIZVEL A LONGO PRAZO		R\$ 100.000,00	R\$ 100.000,00
CREDITOS A RECEBER DE LONGO PRAZO		R\$ 100.000,00	R\$ 100.000,00
ADIANTAMENTO FORNECEDOR		R\$ 100.000,00	R\$ 100.000,00
PASSIVO		R\$ 7.685.930,99	R\$ 10.779.800,44
PASSIVO CIRCULANTE		R\$ 802.421,98	R\$ 1.014.407,12
FORNECEDORES		R\$ 694.840,52	R\$ 830.891,41
FORNECEDORES NACIONAIS		R\$ 694.840,52	R\$ 830.891,41
FORNECEDORES GERAIS		R\$ 694.840,52	R\$ 830.891,41
SALRIOS E ENCARGOS SOCIAIS		R\$ 6.372,40	R\$ 8.881,24
SALRIOS E REMUNERACOES A PAGAR		R\$ 7.451,08	R\$ 10.687,12
PRO LABORE A PAGAR		R\$ 7.451,08	R\$ 10.687,12
(-) ENCARGOS SOCIAIS		R\$ (1.078,68)	R\$ (1.805,88)
(-) INSS A RECOLHER		R\$ (1.078,68)	R\$ (1.805,88)
OBRIGACOES TRIBUTARIAS		R\$ 108.259,06	R\$ 180.030,13
IMPOSTOS E CONTRIBUICOES		R\$ 108.259,06	R\$ 180.030,13
ICMS A RECOLHER		R\$ 30.798,59	R\$ 7.920,25
PIS A RECOLHER		R\$ 4.872,21	R\$ 8.125,15
COFINS A RECOLHER		R\$ 9.139,73	R\$ 59.266,42
IRPJ A RECOLHER		R\$ 39.096,45	R\$ 66.234,83
CSLL A RECOLHER		R\$ 24.352,08	R\$ 38.483,48
(-) OUTRAS OBRIGACOES		R\$ (50,00)	R\$ 18.605,34
(-) OUTRAS OBRIGACOES A PAGAR		R\$ (50,00)	R\$ 18.605,34
(-) CHEQUES EM COMPENSACAO		R\$ (50,00)	R\$ 18.605,34
(-) ADIANTAMENTOS		R\$ (7.000,00)	R\$ (24.001,00)
(-) ADIANTAMENTOS		R\$ (7.000,00)	R\$ (24.001,00)
(-) ADIANTAMENTOS DE CLIENTES		R\$ (7.000,00)	R\$ (24.001,00)
PATRIMONIO LIQUIDO		R\$ 6.883.509,01	R\$ 9.765.393,32
CAPITAL SOCIAL		R\$ 95.400,00	R\$ 95.400,00
CAPITAL INTEGRALIZADO		R\$ 95.400,00	R\$ 95.400,00

Este documento é parte integrante de escrituração cuja autenticação se comprova pelo recibo de número 1E.EA.D5.B5.42.F6.80.B2.FB.A2.BF.BB.5C.CA.27.5A.9B.E5.FB.B4-2, nos termos do Decreto nº 8.683/2016.

Este relatório foi gerado pelo Sistema Público de Escrituração Digital – Sped

BALANÇO PATRIMONIAL



Entidade: M.K.R. COMERCIO DE EQUIPAMENTOS EIRELI
Período da Escrituração: 01/01/2022 a 31/12/2022 CNPJ: 31.499.939/0001-76
Número de Ordem do Livro: 5
Período Selecionado: 01 de Julho de 2022 a 30 de Setembro de 2022

Descrição	Nota	Saldo Inicial	Saldo Final
QUOTA - WAGNER STANICHESKI		R\$ 95.400,00	R\$ 95.400,00
LUCROS OU PREJUÍZOS ACUMULADOS		R\$ 6.788.109,01	R\$ 9.669.993,32
RESERVAS DE LUCROS OU PREJUÍZOS		R\$ 6.788.109,01	R\$ 9.783.440,39
RESERVAS DE LUCROS		R\$ 6.788.109,01	R\$ 9.783.440,39
AJUSTES DE EXERCÍCIOS ANTERIORES		R\$ 0,00	R\$ (113.447,07)
AJUSTE DEVEDOR DE EXERCÍCIO ANTERIOR		R\$ 0,00	R\$ (113.447,07)

Este documento é parte integrante de escrituração cuja autenticação se comprova pelo recibo de número 1E.EA.D5.B5.42.F6.80.B2.FB.A2.BF.BB.5C.CA.27.5A.9B.E5.FB.B4-2, nos termos do Decreto nº 8.683/2016.

Este relatório foi gerado pelo Sistema Público de Escrituração Digital – Sped

BALANÇO PATRIMONIAL



Entidade: M.K.R. COMERCIO DE EQUIPAMENTOS EIRELI
Período da Escrituração: 01/01/2022 a 31/12/2022 **CNPJ:** 31.499.939/0001-76
Número de Ordem do Livro: 5
Período Selecionado: 01 de Outubro de 2022 a 31 de Dezembro de 2022

Descrição	Nota	Saldo Inicial	Saldo Final
ATIVO		R\$ 10.779.800,44	R\$ 9.149.602,84
CIRCULANTE		R\$ 10.679.800,44	R\$ 9.049.602,84
DISPONIVEL		R\$ 4.329.275,88	R\$ 3.968.854,53
CAIXA		R\$ 177.677,10	R\$ 177.677,10
CAIXA GERAL		R\$ 177.677,10	R\$ 177.677,10
BANCO C/ MOVIMENTO		R\$ 650.889,82	R\$ 290.468,47
BANCO DO BRASIL S/A		R\$ 650.889,82	R\$ 290.468,47
APLICACOES FINANCEIRAS		R\$ 3.500.708,96	R\$ 3.500.708,96
BANCO DO BRASIL S/A		R\$ 708,96	R\$ 708,96
APLICACAO FINANCEIRA EM FUNDO DE INVESTIMENTO EM ACOES REALIZAVEL A CURTO PRAZO		R\$ 3.500.000,00	R\$ 3.500.000,00
CLIENTES		R\$ 6.350.207,26	R\$ 5.080.431,01
DUPLICATAS A RECEBER		R\$ 3.521.686,91	R\$ 2.268.368,27
ESTOQUE		R\$ 3.521.686,91	R\$ 2.268.368,27
PRODUTOS PARA VENDA		R\$ 1.400.925,91	R\$ 1.645.016,96
(-) MERCADORIAS DE TERCEIROS		R\$ 1.400.925,91	R\$ 1.645.016,96
(-) MERC.P/ CONserto E MANUTENCAO		R\$ (0,00)	R\$ (0,00)
MERC. P/ CONserto - REDUTORA		R\$ (1.190,00)	R\$ (1.190,00)
ADIANTAMENTO A FORNECEDORES		R\$ 1.190,00	R\$ 1.190,00
ADIANTAMENTO A FORNECEDORES GERAIS		R\$ 619.891,08	R\$ 478.525,94
ADIANTAMENTO A TERCEIROS		R\$ 619.891,08	R\$ 478.525,94
ADIANTAMENTO A SOCIOS		R\$ 492.582,52	R\$ 594.321,73
IMPOSTOS A RECUPERAR		R\$ 492.582,52	R\$ 594.321,73
ICMS A RECUPERAR		R\$ 315.120,84	R\$ 94.198,11
PIS RETIDO		R\$ 229.935,39	R\$ (0,00)
COFINS RETIDO		R\$ 6.092,92	R\$ 7.697,80
IRPJ A RECUPERAR		R\$ 28.076,58	R\$ 35.484,36
CSSL RETIDO		R\$ 22.050,90	R\$ 22.050,90
IRRF RETIDO		R\$ 24.513,01	R\$ 24.513,01
OUTROS DIREITOS A CURTO PRAZO		R\$ 4.452,04	R\$ 4.452,04
DIREITOS A CURTO PRAZO		R\$ 317,30	R\$ 317,30

Este documento é parte integrante de escrituração cuja autenticação se comprova pelo recibo de número 1E.EA.D5.B5.42.F6.80.B2.FB.A2.BF.BB.5C.CA.27.5A.9B.E5.FB.B4-2, nos termos do Decreto nº 8.683/2016.

Este relatório foi gerado pelo Sistema Público de Escrituração Digital – Sped

BALANÇO PATRIMONIAL



Entidade: M.K.R. COMERCIO DE EQUIPAMENTOS EIRELI
Período da Escrituração: 01/01/2022 a 31/12/2022 **CNPJ:** 31.499.939/0001-76
Número de Ordem do Livro: 5
Período Selecionado: 01 de Outubro de 2022 a 31 de Dezembro de 2022

Descrição	Nota	Saldo Inicial	Saldo Final
SEGURO A APROPRIAR		R\$ 317,30	R\$ 317,30
ATIVO NAO CIRCULANTE		R\$ 100.000,00	R\$ 100.000,00
ATIVO REALIZVEL A LONGO PRAZO		R\$ 100.000,00	R\$ 100.000,00
CREDITOS A RECEBER DE LONGO PRAZO		R\$ 100.000,00	R\$ 100.000,00
ADIANTAMENTO FORNECEDOR		R\$ 100.000,00	R\$ 100.000,00
PASSIVO		R\$ 10.779.800,44	R\$ 9.149.602,84
PASSIVO CIRCULANTE		R\$ 1.014.407,12	R\$ 69.500,41
FORNECEDORES		R\$ 830.891,41	R\$ 0,00
FORNECEDORES NACIONAIS		R\$ 830.891,41	R\$ 0,00
FORNECEDORES GERAIS		R\$ 830.891,41	R\$ 0,00
SALRIOS E ENCARGOS SOCIAIS		R\$ 8.881,24	R\$ 1.454,40
SALRIOS E REMUNERACOES A PAGAR		R\$ 10.687,12	R\$ 1.078,68
PRO LABORE A PAGAR		R\$ 10.687,12	R\$ 1.078,68
(-) ENCARGOS SOCIAIS		R\$ (1.805,88)	R\$ 375,72
(-) INSS A RECOLHER		R\$ (1.805,88)	R\$ 375,72
OBRIGACOES TRIBUTARIAS		R\$ 180.030,13	R\$ 68.046,01
IMPOSTOS E CONTRIBUICOES		R\$ 180.030,13	R\$ 68.046,01
ICMS A RECOLHER		R\$ 7.920,25	R\$ 15.156,46
PIS A RECOLHER		R\$ 8.125,15	R\$ 2.643,17
COFINS A RECOLHER		R\$ 59.266,42	R\$ 12.199,11
IRPJ A RECOLHER		R\$ 66.234,83	R\$ 22.851,85
CSLL A RECOLHER		R\$ 38.483,48	R\$ 15.195,42
OUTRAS OBRIGACOES		R\$ 18.605,34	R\$ 0,00
OUTRAS OBRIGACOES A PAGAR		R\$ 18.605,34	R\$ 0,00
CHEQUES EM COMPENSACAO		R\$ 18.605,34	R\$ 0,00
(-) ADIANTAMENTOS		R\$ (24.001,00)	R\$ 0,00
(-) ADIANTAMENTOS		R\$ (24.001,00)	R\$ 0,00
(-) ADIANTAMENTOS DE CLIENTES		R\$ (24.001,00)	R\$ 0,00
PATRIMONIO LIQUIDO		R\$ 9.765.393,32	R\$ 9.080.102,43
CAPITAL SOCIAL		R\$ 95.400,00	R\$ 95.400,00
CAPITAL INTEGRALIZADO		R\$ 95.400,00	R\$ 95.400,00

Este documento é parte integrante de escrituração cuja autenticação se comprova pelo recibo de número 1E.EA.D5.B5.42.F6.80.B2.FB.A2.BF.BB.5C.CA.27.5A.9B.E5.FB.B4-2, nos termos do Decreto nº 8.683/2016.

Este relatório foi gerado pelo Sistema Público de Escrituração Digital – Sped

BALANÇO PATRIMONIAL



Entidade: M.K.R. COMERCIO DE EQUIPAMENTOS EIRELI
Período da Escrituração: 01/01/2022 a 31/12/2022 CNPJ: 31.499.939/0001-76
Número de Ordem do Livro: 5
Período Selecionado: 01 de Outubro de 2022 a 31 de Dezembro de 2022

Descrição	Nota	Saldo Inicial	Saldo Final
QUOTA - WAGNER STANICHESKI		R\$ 95.400,00	R\$ 95.400,00
LUCROS OU PREJUÍZOS ACUMULADOS		R\$ 9.669.993,32	R\$ 8.984.702,43
RESERVAS DE LUCROS OU PREJUÍZOS		R\$ 9.783.440,39	R\$ 8.984.702,43
RESERVAS DE LUCROS		R\$ 9.783.440,39	R\$ 8.984.702,43
(-) AJUSTES DE EXERCÍCIOS ANTERIORES		R\$ (113.447,07)	R\$ 0,00
(-) AJUSTE DEVEDOR DE EXERCÍCIO ANTERIOR		R\$ (113.447,07)	R\$ 0,00

Este documento é parte integrante de escrituração cuja autenticação se comprova pelo recibo de número 1E.EA.D5.B5.42.F6.80.B2.FB.A2.BF.BB.5C.CA.27.5A.9B.E5.FB.B4-2, nos termos do Decreto nº 8.683/2016.

Este relatório foi gerado pelo Sistema Público de Escrituração Digital – Sped

DEMONSTRAÇÃO DE RESULTADO DO EXERCÍCIO



Entidade:	M.K.R. COMERCIO DE EQUIPAMENTOS EIRELI		
Período da Escrituração:	01/01/2022 a 31/12/2022	CNPJ:	31.499.939/0001-76
Número de Ordem do Livro:	5		
Período Selecionado:	01 de Janeiro de 2022 a 31 de Março de 2022		

Descrição	Nota	Saldo anterior	Saldo atual
RESULTADO LQUIDO DO PERODO		R\$ 1.826.751,54	R\$ 1.597.085,76
RESULTADO LQUIDO DO PERODO ANTES DO IRPJ E DA CSLL - ATIVIDADE GERAL		R\$ 1.826.588,54	R\$ 1.597.085,76
RESULTADO OPERACIONAL		R\$ 1.826.588,54	R\$ 1.597.085,76
RECEITA LIQUIDA		R\$ 3.889.871,11	R\$ 2.987.407,25
RECEITA BRUTA		R\$ 4.587.403,17	R\$ 3.499.080,35
Receita da Revenda de Mercadorias no Mercado Interno		R\$ 4.578.969,84	R\$ 3.499.080,35
(-) DEDUCOES DA RECEITA BRUTA		R\$ (697.532,06)	R\$ (511.673,10)
(-) (-) Vendas Canceladas e Devolucoes de Vendas		R\$ (51.045,00)	R\$ (50.593,00)
(-) (-) ICMS		R\$ (469.013,91)	R\$ (322.790,90)
(-) (-) COFINS Sobre Receita Bruta		R\$ (145.870,21)	R\$ (113.708,51)
(-) (-) PIS/PASEP Sobre Receita Bruta		R\$ (31.602,94)	R\$ (24.580,69)
(-) CUSTO DOS BENS E SERVICOS		R\$ (1.634.872,03)	R\$ (1.134.202,99)
(-) CUSTO DOS BENS E SERVICOS VENDIDOS DAS ATIVIDADES EM GERAL		R\$ (1.634.872,03)	R\$ (1.134.202,99)
(-) (-) Custo das Mercadorias Revendidas		R\$ (1.634.872,03)	R\$ (1.134.202,99)
(-) DESPESAS OPERACIONAIS		R\$ (252.578,30)	R\$ (101.003,01)
(-) DESPESAS OPERACIONAIS DAS ATIVIDADES EM GERAL		R\$ (252.578,30)	R\$ (101.003,01)
(-) (-) Ordenados, Salarios, Gratificacoes e Outras Remuneracoes a Empregados		R\$ (25.032,36)	R\$ (8.761,46)
(-) (-) Outros Gastos com Pessoal		R\$ (13.200,00)	R\$ (3.636,00)
(-) (-) Demais Impostos, Taxas e Contribuicoes, exceto IR e CSLL		R\$ (214.345,94)	R\$ (88.605,55)
(-) OUTRAS DESPESAS OPERACIONAIS		R\$ (175.832,24)	R\$ (155.115,49)
(-) OUTRAS DESPESAS OPERACIONAIS DAS ATIVIDADES EM GERAL		R\$ (175.832,24)	R\$ (155.115,49)
(-) (-) Outras Despesas Financeiras		R\$ (14.963,04)	R\$ (1.050,98)
(-) (-) Outras Despesas Operacionais		R\$ (160.869,20)	R\$ (154.064,51)

Este documento é parte integrante de escrituração cuja autenticação se comprova pelo recibo de número 1E.EA.D5.B5.42.F6.80.B2.FB.A2.BF.BB.5C.CA.27.5A.9B.E5.FB.B4-2, nos termos do Decreto nº 8.683/2016.

Este relatório foi gerado pelo Sistema Público de Escrituração Digital – Sped

DEMONSTRAÇÃO DE RESULTADO DO EXERCÍCIO



Entidade:	M.K.R. COMERCIO DE EQUIPAMENTOS EIRELI		
Período da Escrituração:	01/01/2022 a 31/12/2022	CNPJ:	31.499.939/0001-76
Número de Ordem do Livro:	5		
Período Selecionado:	01 de Abril de 2022 a 30 de Junho de 2022		

Descrição	Nota	Saldo anterior	Saldo atual
RESULTADO LIQUIDO DO PERODO		R\$ 1.597.085,76	R\$ 1.523.080,25
RESULTADO LIQUIDO DO PERODO ANTES DO IRPJ E DA CSLL - ATIVIDADE GERAL		R\$ 1.597.085,76	R\$ 1.523.080,25
RESULTADO OPERACIONAL		R\$ 1.597.085,76	R\$ 1.523.080,25
RECEITA LIQUIDA		R\$ 2.987.407,25	R\$ 2.541.662,78
RECEITA BRUTA		R\$ 3.499.080,35	R\$ 3.227.427,22
Receita da Revenda de Mercadorias no Mercado Interno		R\$ 3.499.080,35	R\$ 3.227.427,22
(-) DEDUCOES DA RECEITA BRUTA		R\$ (511.673,10)	R\$ (685.764,44)
(-) (-) Vendas Canceladas e Devolucoes de Vendas		R\$ (50.593,00)	R\$ (344.256,80)
(-) (-) ICMS		R\$ (322.790,90)	R\$ (227.753,05)
(-) (-) COFINS Sobre Receita Bruta		R\$ (113.708,51)	R\$ (91.123,60)
(-) (-) PIS/PASEP Sobre Receita Bruta		R\$ (24.580,69)	R\$ (22.630,99)
(-) CUSTO DOS BENS E SERVICOS		R\$ (1.134.202,99)	R\$ (720.380,51)
(-) CUSTO DOS BENS E SERVICOS VENDIDOS DAS ATIVIDADES EM GERAL		R\$ (1.134.202,99)	R\$ (720.380,51)
(-) (-) Custo das Mercadorias Revendidas		R\$ (1.134.202,99)	R\$ (720.380,51)
(-) DESPESAS OPERACIONAIS		R\$ (101.003,01)	R\$ (137.002,97)
(-) DESPESAS OPERACIONAIS DAS ATIVIDADES EM GERAL		R\$ (101.003,01)	R\$ (137.002,97)
(-) (-) Ordenados, Salarios, Gratificacoes e Outras Remuneracoes a Empregados		R\$ (8.761,46)	R\$ (14.052,29)
(-) (-) Outros Gastos com Pessoal		R\$ (3.636,00)	R\$ (3.636,00)
(-) (-) Demais Impostos, Taxas e Contribuicoes, exceto IR e CSLL		R\$ (88.605,55)	R\$ (119.314,68)
(-) OUTRAS DESPESAS OPERACIONAIS		R\$ (155.115,49)	R\$ (161.199,05)
(-) OUTRAS DESPESAS OPERACIONAIS DAS ATIVIDADES EM GERAL		R\$ (155.115,49)	R\$ (161.199,05)
(-) (-) Outras Despesas Financeiras		R\$ (1.050,98)	R\$ (21.548,16)
(-) (-) Outras Despesas Operacionais		R\$ (154.064,51)	R\$ (139.650,89)

Este documento é parte integrante de escrituração cuja autenticação se comprova pelo recibo de número 1E.EA.D5.B5.42.F6.80.B2.FB.A2.BF.BB.5C.CA.27.5A.9B.E5.FB.B4-2, nos termos do Decreto nº 8.683/2016.

Este relatório foi gerado pelo Sistema Público de Escrituração Digital – Sped

DEMONSTRAÇÃO DE RESULTADO DO EXERCÍCIO



Entidade:	M.K.R. COMERCIO DE EQUIPAMENTOS EIRELI		
Período da Escrituração:	01/01/2022 a 31/12/2022	CNPJ:	31.499.939/0001-76
Número de Ordem do Livro:	5		
Período Selecionado:	01 de Julho de 2022 a 30 de Setembro de 2022		

Descrição	Nota	Saldo anterior	Saldo atual
RESULTADO LQUIDO DO PERODO		R\$ 1.523.080,25	R\$ 3.099.207,79
RESULTADO LQUIDO DO PERODO ANTES DO IRPJ E DA CSLL - ATIVIDADE GERAL		R\$ 1.523.080,25	R\$ 3.099.207,79
RESULTADO OPERACIONAL		R\$ 1.523.080,25	R\$ 3.099.207,79
RECEITA LIQUIDA		R\$ 2.541.662,78	R\$ 3.480.629,68
RECEITA BRUTA		R\$ 3.227.427,22	R\$ 3.634.597,25
Receita da Revenda de Mercadorias no Mercado Interno		R\$ 3.227.427,22	R\$ 3.634.597,25
(-) DEDUCOES DA RECEITA BRUTA		R\$ (685.764,44)	R\$ (153.967,57)
(-) (-) Vendas Canceladas e Devolucoes de Vendas		R\$ (344.256,80)	R\$ (22.856,00)
(-) (-) ICMS		R\$ (227.753,05)	R\$ (78.741,38)
(-) (-) COFINS Sobre Receita Bruta		R\$ (91.123,60)	R\$ (29.093,76)
(-) (-) PIS/PASEP Sobre Receita Bruta		R\$ (22.630,99)	R\$ (23.276,43)
(-) DESPESAS OPERACIONAIS		R\$ (137.002,97)	R\$ (237.152,81)
(-) DESPESAS OPERACIONAIS DAS ATIVIDADES EM GERAL		R\$ (137.002,97)	R\$ (237.152,81)
(-) (-) Ordenados, Salarios, Gratificacoes e Outras Remuneracoes a Empregados		R\$ (14.052,29)	R\$ (5.751,67)
(-) (-) Outros Gastos com Pessoal		R\$ (3.636,00)	R\$ (3.636,00)
(-) (-) Demais Impostos, Taxas e Contribuicoes, exceto IR e CSLL		R\$ (119.314,68)	R\$ (227.765,14)
(-) OUTRAS DESPESAS OPERACIONAIS		R\$ (161.199,05)	R\$ (144.269,08)
(-) OUTRAS DESPESAS OPERACIONAIS DAS ATIVIDADES EM GERAL		R\$ (161.199,05)	R\$ (144.269,08)
(-) (-) Outras Despesas Financeiras		R\$ (21.548,16)	R\$ (3.115,12)
(-) (-) Outras Despesas Operacionais		R\$ (139.650,89)	R\$ (141.153,96)

Este documento é parte integrante de escrituração cuja autenticação se comprova pelo recibo de número 1E.EA.D5.B5.42.F6.80.B2.FB.A2.BF.BB.5C.CA.27.5A.9B.E5.FB.B4-2, nos termos do Decreto nº 8.683/2016.

Este relatório foi gerado pelo Sistema Público de Escrituração Digital – Sped

DEMONSTRAÇÃO DE RESULTADO DO EXERCÍCIO



Entidade: M.K.R. COMERCIO DE EQUIPAMENTOS EIRELI
Período da Escrituração: 01/01/2022 a 31/12/2022 **CNPJ:** 31.499.939/0001-76
Número de Ordem do Livro: 5
Período Selecionado: 01 de Outubro de 2022 a 31 de Dezembro de 2022

Descrição	Nota	Saldo anterior	Saldo atual
RESULTADO LQUIDO DO PERODO		R\$ 3.099.207,79	R\$ 823.780,27
RESULTADO LQUIDO DO PERODO ANTES DO IRPJ E DA CSLL - ATIVIDADE GERAL		R\$ 3.099.207,79	R\$ 822.507,97
RESULTADO OPERACIONAL		R\$ 3.099.207,79	R\$ 822.507,97
RECEITA LIQUIDA		R\$ 3.480.629,68	R\$ 1.474.771,83
RECEITA BRUTA		R\$ 3.634.597,25	R\$ 1.528.398,00
Receita da Revenda de Mercadorias no Mercado Interno		R\$ 3.634.597,25	R\$ 1.528.398,00
(-) DEDUCOES DA RECEITA BRUTA		R\$ (153.967,57)	R\$ (53.626,17)
(-) (-) Vendas Canceladas e Devolucoes de Vendas		R\$ (22.856,00)	R\$ (7.097,00)
(-) (-) ICMS		R\$ (78.741,38)	R\$ (31.329,38)
(-) (-) COFINS Sobre Receita Bruta		R\$ (29.093,76)	R\$ (5.480,22)
(-) (-) PIS/PASEP Sobre Receita Bruta		R\$ (23.276,43)	R\$ (9.719,57)
(-) CUSTO DOS BENS E SERVICOS		R\$ 0,00	R\$ (511.128,26)
(-) CUSTO DOS BENS E SERVICOS VENDIDOS DAS ATIVIDADES EM GERAL		R\$ 0,00	R\$ (511.128,26)
(-) (-) Custo das Mercadorias Revendidas		R\$ 0,00	R\$ (511.128,26)
(-) DESPESAS OPERACIONAIS		R\$ (237.152,81)	R\$ (100.323,55)
(-) DESPESAS OPERACIONAIS DAS ATIVIDADES EM GERAL		R\$ (237.152,81)	R\$ (100.323,55)
(-) (-) Ordenados, Salarios, Gratificacoes e Outras Remuneracoes a Empregados		R\$ (5.751,67)	R\$ (4.346,65)
(-) (-) Outros Gastos com Pessoal		R\$ (3.636,00)	R\$ (3.636,00)
(-) (-) Demais Impostos, Taxas e Contribuicoes, exceto IR e CSLL		R\$ (227.765,14)	R\$ (92.340,90)
(-) OUTRAS DESPESAS OPERACIONAIS		R\$ (144.269,08)	R\$ (40.812,05)
(-) OUTRAS DESPESAS OPERACIONAIS DAS ATIVIDADES EM GERAL		R\$ (144.269,08)	R\$ (40.812,05)
(-) (-) Outras Despesas Financeiras		R\$ (3.115,12)	R\$ (714,82)
(-) (-) Outras Despesas Operacionais		R\$ (141.153,96)	R\$ (40.097,23)
RESULTADO LQUIDO DO PERODO ANTES DO IRPJ E DA CSLL - ATIVIDADE RURAL		R\$ 0,00	R\$ 1.272,30
RESULTADO OPERACIONAL DA ATIVIDADE RURAL		R\$ 0,00	R\$ 1.272,30
OUTRAS RECEITAS OPERACIONAIS		R\$ 0,00	R\$ 1.272,30
OUTRAS RECEITAS OPERACIONAIS DA ATIVIDADE RURAL		R\$ 0,00	R\$ 1.272,30
Outras Receitas Financeiras		R\$ 0,00	R\$ 1.272,30

Este documento é parte integrante de escrituração cuja autenticação se comprova pelo recibo de número 1E.EA.D5.B5.42.F6.80.B2.FB.A2.BF.BB.5C.CA.27.5A.9B.E5.FB.B4-2, nos termos do Decreto nº 8.683/2016.

Este relatório foi gerado pelo Sistema Público de Escrituração Digital – Sped

DEMONSTRAÇÃO DAS MUTAÇÕES DO PATRIMÔNIO LÍQUIDO



Entidade: M.K.R. COMERCIO DE EQUIPAMENTOS EIRELI

Período da Escrituração: 01/01/2022 a 31/12/2022

CNP 31.499.939/0001-76

Número de Ordem do Livro: 5

Período Selecionado: 01 de Janeiro de 2022 a 31 de Março de 2022

Histórico	Código de Aglutinação das Contas de Patrimônio Líquido	
	RESERVAS DE LUCROS (R\$)	
Saldo Inicial em 01.01.2022		3.827.812,17
SALDO INICIAL DE LUCROS ACUMULADOS		3.827.812,17
LUCRO DO EXERCICIO		1.496.872,35
AJUSTE DE EXERCICIO ANTERIORES		(-)300,00
SALDO FINAL DE LUCROS ACUMULADOS		5.324.384,52
Saldo Final em 31.03.2022		5.324.384,52
Notas		

Este documento é parte integrante de escrituração cuja autenticação se comprova pelo recibo de número 1E.EA.D5.B5.42.F6.80.B2.FB.A2.BF.BB.5C.CA.27.5A.9B.E5.FB.B4-2, nos termos do Decreto nº 8.683/2016.

DEMONSTRAÇÃO DAS MUTAÇÕES DO PATRIMÔNIO LÍQUIDO



Entidade: M.K.R. COMERCIO DE EQUIPAMENTOS EIRELI

Período da Escrituração: 01/01/2022 a 31/12/2022

CNP 31.499.939/0001-76

Número de Ordem do Livro: 5

Período Selecionado: 01 de Abril de 2022 a 30 de Junho de 2022

Histórico	Código de Aglutinação das Contas de Patrimônio Líquido
	RESERVAS DE LUCROS (R\$)
Saldo Inicial em 01.04.2022	5.324.384,52
SALDO INICIAL DE LUCROS ACUMULADOS	5.324.384,52
LUCRO DO EXERCICIO	1.463.724,49
SALDO FINAL DE LUCROS ACUMULADOS	6.788.109,01
Saldo Final em 30.06.2022	6.788.109,01
Notas	

Este documento é parte integrante de escrituração cuja autenticação se comprova pelo recibo de número 1E.EA.D5.B5.42.F6.80.B2.FB.A2.BF.BB.5C.CA.27.5A.9B.E5.FB.B4-2, nos termos do Decreto nº 8.683/2016.

DEMONSTRAÇÃO DAS MUTAÇÕES DO PATRIMÔNIO LÍQUIDO



Entidade:	M.K.R. COMERCIO DE EQUIPAMENTOS EIRELI		
Período da Escrituração:	01/01/2022 a 31/12/2022	CNP 31.499.939/0001-76	Número de Ordem do Livro: 5
Período Selecionado:	01 de Julho de 2022 a 30 de Setembro de 2022		

Histórico	Código de Aglutinação das Contas de Patrimônio Líquido	
	RESERVA DE LUCROS (R\$)	
Saldo Inicial em 01.07.2022		6.788.109,01
SALDO INICIAL DE LUCROS ACUMULADOS		6.788.109,01
LUCRO DO EXERCICIO		2.995.331,38
SALDO FINAL DE LUCROS ACUMULADOS		9.783.440,39
Saldo Final em 30.09.2022		9.783.440,39
Notas		

Este documento é parte integrante de escrituração cuja autenticação se comprova pelo recibo de número 1E.EA.D5.B5.42.F6.80.B2.FB.A2.BF.BB.5C.CA.27.5A.9B.E5.FB.B4-2, nos termos do Decreto nº 8.683/2016.

DEMONSTRAÇÃO DAS MUTAÇÕES DO PATRIMÔNIO LÍQUIDO



Entidade:	M.K.R. COMERCIO DE EQUIPAMENTOS EIRELI		
Período da Escrituração:	01/01/2022 a 31/12/2022	CNP 31.499.939/0001-76	Número de Ordem do Livro: 5
Período Selecionado:	01 de Outubro de 2022 a 31 de Dezembro de 2022		

Histórico	Código de Aglutinação das Contas de Patrimônio Líquido	
	RESERVAS DE LUCROS (R\$)	
Saldo Inicial em 01.10.2022		9.783.440,39
SALDO INICIAL DE LUCROS ACUMULADOS		9.783.440,39
LUCRO DO EXERCICIO		784.081,81
AJUSTE DE EXERCICIOS ANTERIORES		(-)1.582.819,77
SALDO FINAL DE LUCROS ACUMULADOS		8.984.702,43
Saldo Final em 31.12.2022		8.984.702,43
Notas		

Este documento é parte integrante de escrituração cuja autenticação se comprova pelo recibo de número 1E.EA.D5.B5.42.F6.80.B2.FB.A2.BF.BB.5C.CA.27.5A.9B.E5.FB.B4-2, nos termos do Decreto nº 8.683/2016.

M.K.R.

M.K.R. Comercio de Equipamentos Ltda

C.N.P.J 31.499.939/0001-76

INDICE DE SITUAÇÃO ECONÔMICO E FINANCEIRO/DEZEMBRO/ 2022

ILG = INDICE DE LIQUIDEZ GERAL	<u>ATIVO CIRCULANTE + REALIZAVEL A LONGO PRAZO</u>	<u>9.149.602,84</u>
	<u>PASSIVO CIRCULANTE + PASSIVO NÃO CIRCULANTE</u>	<u>69.500,41</u>
INDICE DO PERIODO. =	131,65	
ISG = INDICE DE SOLVÊNCIA GERAL	<u>ATIVO TOTAL</u>	<u>9.149.602,84</u>
	<u>PASSIVO CIRCULANTE + PASSIVO NÃO CIRCULANTE</u>	<u>69.500,41</u>
INDICE DO PERIODO. =	131,65	
ILC = INDICE DE LIQUIDEZ CORRENTE	<u>ATIVO CIRCULANTE</u>	<u>9.049.602,84</u>
	<u>PASSIVO CIRCULANTE</u>	<u>69.500,41</u>
INDICE DO PERIODO. =	130,21	
ILS = INDICE DE LIQUIDEZ SECA	<u>ATIVO CIRCULANTE - ESTOQUE</u>	<u>7.404.585,88</u>
	<u>PASSIVO CIRCULANTE</u>	<u>69.500,41</u>
INDICE DO PERIODO. =	106,54	
IEG = INDICE DE ENDIV. GERAL	<u>PASSIVO CIRCULANTE + PASSIVO NÃO CIRCULANTE</u>	<u>69.500,41</u>
	<u>ATIVO TOTAL</u>	<u>9.149.602,84</u>
INDICE DO PERIODO. =	0,01	

29 de Janeiro de 2024.

M.K.R. COMERCIO DE EQUIPAMENTOS LTDA
WAGNER STANICHESKI
 CARGO: SÓCIO
 CPF: 214.137.258-56

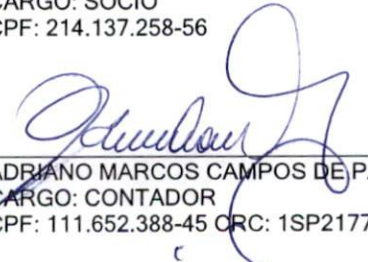
ADRIANO MARCOS CAMPOS DE PAULA
 CARGO: CONTADOR
 CPF: 111.652.388-45 ORC: 1SP217747/O-0

3º TABELIÃO DE NOTAS E PROTESTO DE LETRAS E TÍTULOS DE ARAÇATUBA *Orentino Martins Filho*
 Rua Giradentes, 140 - Fone: (18) 3623-4131 - CEP: 16.010-240 - Araçatuba-SP
 RECONHECO por SEMELHANÇA S/ VALOR DECLARADO 2 firma(s) de:
 ADRIANO MARCOS CAMPOS DE PAULA E WAGNER STANICHESKI
 Araçatuba/SP, 08 de agosto de 2024.
 Em test., da verdade. P: 2. Oo. GUSTAVO M...
 Nilson Sampaio - Escrevente
 Vlr: R\$ 16.74. C: 1250585 Selo(s): 0048...
 3º CARTÃO
 Colégio Notarial do Brasil
 11165238845
 FIM
 S20043AA0115627
 3º TABELIÃO DE NOTAS E PROTESTO DE ARAÇATUBA-SP

O presente documento digital foi conferido com o original e assinado digitalmente por Tiago de Oliveira Teixeira, em quinta-feira, 8 de agosto de 2024 09:11:18 GMT-03:00, CNS: 11.337-3 - 3º TABELIÃO DE NC PROTESTO DE LETRAS E TÍTULOS DE ARAÇATUBA SP/SP, nos termos da medida provisória N. 2.200-2 de 24 de agosto de 2001. Sua autenticidade deverá ser confirmada no endereço eletrônico www.cenad.org.br/autenticidade. O presente documento digital pode ser convertido em papel por meio de autenticação no Tabelionato de Notas. Provimto nº 100/2020 CNJ - artigo 22.

M.K.R.

M.K.R. Comercio de Equipamentos Ltda
C.N.P.J 31.499.939/0001-76

NOTAS EXPLICATIVAS

DEMONSTRAÇÕES FINANCEIRAS DE 31 DE DEZEMBRO
DE 2022

A **M.K.R. COMERCIO DE EQUIPAMENTOS LTDA**, empresa com sede na Rua Marechal Mascarenhas de Moraes, 88 – sala B, Jardim Parque Industrial, CEP 16.075-370, neste município de Araçatuba, Estado de São Paulo, CNPJ 31.499.939/0001-76, através do seu representante, **WAGNER STANICHESKI**, portador do CPF 214.137.258-56, é uma sociedade limitada, que tem por atividade a comercialização sob a forma atacadista e varejista; a prestação de serviços de instalação de máquinas e equipamentos industriais e outros.

O Capital Social, totalmente integralizado, é de R\$ 95.400,00 (noventa e cinco mil e quatrocentos reais), dividido em 95.400 quotas no valor de R\$ 1,00 (um real) cada uma, conforme última alteração contratual registrada na JUCESP.

No ano de 2022, a empresa apurou e recolheu os impostos através do regime tributário Lucro Presumido.

KAREN CRISTIANE RIBEIRO Assinado de forma digital por KAREN CRISTIANE RIBEIRO
STANICHESKI:277 27755850 STANICHESKI:27727755850
Dados: 2024.03.20 10:55:26 -03'00'

M.K.R. COMERCIO DE EQUIPAMENTOS LTDA
KAREN CRISTIANE RIBEIRO STANICHESKI
CARGO: PROCURADOR (A)
CPF: 277.277.558-50

ADRIANO MARCOS CAMPOS DE PAULA Assinado de forma digital por ADRIANO MARCOS CAMPOS DE PAULA:11165238845
Dados: 2024.01.29 10:32:34 -03'00'

ADRIANO MARCOS CAMPOS DE PAULA
CARGO: CONTADOR
CPF: 111.652.388-45 CRC: 1SP217747/O-0

M.K.R. Comercio de Equipamentos Ltda – End: Marechal Mascarenhas de Moraes nº 88 – sala B
CEP 16.075-370
Araçatuba - SP. Telefone – Fax +55 – (18) 2102-5502 - C.N.P.J 31.499.939/0001-76



M.K.R.
M.K.R. Comercio de Equipamentos Ltda

C.N.P.J 31.499.939/0001-76

DEMONSTRAÇÃO DE FLUXO DE CAIXA/2022

LUCRO LIQUIDO	R\$ 6.740.010,03
AJUSTE DE EXERCICIO ANTERIOR	R\$ (1.583.119,77)
ATIVIDADE DE OPERAÇÃO	
CLIENTES	R\$ (570.845,85)
ESTOQUE	R\$ (1.645.016,96)
AD. FORNECEDOR	R\$ (111.669,63)
AD. A TERCEIROS	R\$ (594.321,73)
IMP. A RECUPERAR	R\$ (72.666,09)
FORNECEDORES	R\$ (392.126,39)
TRIBUTOS	R\$ (63.084,57)
SALARIOS	R\$ 134,40
CHEQUES A COMP.	R\$ 50,00
AD. CLIENTES	R\$ (117.006,03)
FLUXO DE CAIXA DAS OPERAÇÕES	R\$ 1.590.337,41
ATIVIDADES DE INVESTIMENTOS	
IMOBILIZADO	R\$ 0,00
FLUXO DE CAIXA DOS INVESTIMENTOS	R\$ 0,00
ATIVIDADES DE FINANCIAMENTOS	
CAPITAL SOCIAL	R\$ 0,00
FLUXO DE CAIXA DOS FINANCIAMENTOS	R\$ 0,00
FLUXO DE CAIXA LIQUIDO	R\$ 1.590.337,41
SALDO INICIAL DE CAIXA	R\$ 2.378.517,12
SALDO FINAL DE CAIXA	R\$ 3.968.854,53

22 de Agosto de 2024.

M K R COMERCIO DE
EQUIPAMENTOS
LTDA:31499939000176

Assinado de forma digital por M K
R COMERCIO DE EQUIPAMENTOS
LTDA:31499939000176
Dados: 2024.08.22 19:29:13 -03'00'

M.K.R. COMERCIO DE EQUIPAMENTOS LTDA
WAGNER STANICHESKI
CARGO: SÓCIO
CPF: 214.137.258-56

ADRIANO MARCOS
CAMPOS DE
PAULA:11165238845

Assinado de forma digital por
ADRIANO MARCOS CAMPOS DE
PAULA:11165238845
Dados: 2024.08.22 17:08:57 -03'00'

ADRIANO MARCOS CAMPOS DE PAULA
CARGO: CONTADOR
CPF: 111.652.388-45 CRC: 1SP217747/O-0

M.K.R. Comercio de Equipamentos Ltda – End: Marechal Mascarenhas de Moraes nº 88 – sala B

CEP 16.075-370

Araçatuba - SP. Telefone – Fax +55 – (18) 2102-5502 - C.N.P.J 31.499.939/0001-76



M.K.R.

M.K.R. Comercio de Equipamentos Ltda

C.N.P.J. 31.499.939/0001-76

DEMONSTRAÇÃO DOS LUCROS OU PREJUÍZOS ACUMULADOS

LUCROS/PREJUÍZOS	2022
Saldo Anterior de Lucros Acumulados	R\$ 3.827.812,17
Ajustes Credores de Períodos-base Anteriores	R\$ 0,00
Reversão de Reservas	R\$ 0,00
Outros Recursos	R\$ 0,00
Lucro Líquido do Período	R\$ 6.740.010,03
Lucro Líquido do Ano	R\$ 0,00
(-)Saldo Anterior de Prejuízo Acumulados	R\$ 0,00
(-)Ajustes Devedores de Períodos-base Anteriores	(R\$ 1.583.119,77)
(-)Prejuízo Líquido do Período	R\$ 0,00
(-)Prejuízo Líquido do Ano	R\$ 0,00
TOTAL	R\$ 8.984.702,43

DESTINAÇÕES

Dividendos ou Lucros Distribuídos, Pagos ou Creditados	R\$ 0,00
Transferências para Reservas	R\$ 0,00
Parcela dos Lucros Incorporados ao Capital	R\$ 0,00
Outras Destinações	R\$ 0,00
TOTAL	R\$ 8.984.702,43

22 de Agosto de 2024.

M K R COMERCIO DE EQUIPAMENTOS
LTDA:31499939000176
176

Assinado de forma digital
por M K R COMERCIO DE
EQUIPAMENTOS
LTDA:31499939000176
Dados: 2024.08.22 19:30:20
-03'00'

M.K.R. COMERCIO DE EQUIPAMENTOS LTDA
WAGNER STANICHESKI
SOCIO
CPF: 214.137.258-56

ADRIANO MARCOS
CAMPOS DE
PAULA:11165238845

Assinado de forma digital por ADRIANO
MARCOS CAMPOS DE PAULA:11165238845
Dados: 2024.08.22 17:12:20 -03'00'

ADRIANO MARCOS CAMPOS DE PAULA
CARGO: CONTADOR
CPF: 111.652.388-45 CRC: 1SP217747/O-0

M.K.R. Comercio de Equipamentos Ltda – End: Marechal Mascarenhas de Moraes nº 88 – sala B
CEP 16.075-370

Araçatuba - SP. Telefone – Fax +55 – (18) 2102-5502 – C.N.P.J. 31.499.939/0001-76



M.K.R COMÉRCIO DE EQUIPAMENTOS EIRELI

Demonstrações do resultado abrangente EM 31 DE DEZEMBRO 2022 (Em milhares de Reais)

	<u>2022</u>
	<u>Consolidado</u>
Lucro do Exercício	6.740.010
Prejuízo do exercício	-
Ajuste a valor justo de bens	-
Realização do Ajuste por depreciação	-
Total do resultado abrangente	<u>6.740.010</u>
Total do resultado do exercício atribuível aos acionistas	<u>6.740.010</u>
	<u>6.740.010</u>

As notas explicativas da Administração são partes integrantes das demonstrações contábeis.

Araçatuba, 31 de Dezembro de 2022
M K R COMERCIO DE EQUIPAMENTOS LTDA:31499939000176
176

Assinado de forma digital
por M K R COMERCIO DE
EQUIPAMENTOS
LTDA:31499939000176
Dados: 2024.08.22 19:29:57
-03'00'

M.K.R COMERCIO DE EQUIPAMENTOS LTDA
CNPJ: 31.499.939/0001-76
Wagner Stanicheski
Sócio
CPF: 214.137.258-56

ADRIANO MARCOS CAMPOS DE PAULA:11165238845
PAULA:11165238845

Assinado de forma digital por
ADRIANO MARCOS CAMPOS DE
PAULA:11165238845
Dados: 2024.08.22 17:06:38
-03'00'

Adriano Marcos Campos de Paula
Cargo: Contador
CPF: 111.652.388-45 CRC 1SP217747/O-0